



noccaro  
PROFESSIONAL HYGIENE

Project marketing  
**2024**

PRODOTTI E  
SERVIZI  
PROFESSIONALI  
PER L'IGIENE

**CATALOGO GENERALE**



noccaro

PROFESSIONAL HYGIENE

*“Igiene significa **SALUTE**;  
è il motivo per cui ci sentiamo particolarmente  
responsabili e impegnati ad abbattere le barriere al  
benessere, per una società più sana, sostenibile e  
circolare”.*



[www.noccaro.it](http://www.noccaro.it)





noccaro

PROFESSIONAL HYGIENE

## Una Passione Pulita...

La nostra passione per il pulito ci ha motivati a unire  
**Igiene, design e natura** per far vivere ai Clienti  
**un'esperienza di benessere generale;**  
visiva, olfattiva e tattile, affinché possa rappresentare un  
valore aggiunto alla vostra attività e  
**un concreto strumento di fidelizzazione.**





noccaro

PROFESSIONAL HYGIENE



## Azienda

**Noccaro** è un'azienda impegnata nella distribuzione di detergenti, prodotti e attrezzature per l'igiene in ambito professionale nei settori dell'industria alimentare, delle convivenze, delle imprese pubbliche e private, della ristorazione collettiva, del settore turistico alberghiero, dell'industria lavorazione metalli e della zootecnica.

Con sede in Fondi nella provincia di Latina, la Noccaro Srl è distributrice esclusiva delle più qualificate marche di settore, offrendo prodotti e prezzi molto competitivi su tutto il territorio Nazionale.

Le competenze raggiunte nel tempo, grazie anche a una continua formazione professionale, la qualità e la convenienza dei prodotti, il servizio di consegna e un'assistenza puntuale, sono gli elementi che hanno contribuito a consolidare la fiducia da parte della clientela nel risolvere i problemi di pulizia e immagine, determinando la costruzione di un rapporto duraturo e affidabile.





noccaro

PROFESSIONAL HYGIENE

## Organizzazione

**Logistica:** la presenza su tutto il territorio nazionale, con consegna delle merci nelle 48 ore dal ricevimento dell'ordine, ha contribuito ad assicurare un servizio preciso e puntuale. Questo grazie a un continuo monitoraggio da parte dello staff di tutti i settori aziendali legati alla movimentazione delle merci.

**Assistenza tecnica:** Noccaro gode dell'esperienza e della professionalità di tecnici specializzati, costantemente impegnati nell'installazione, verifica e manutenzione di impianti di lavaggio sia su lavastoviglie che su lavatrici industriali ad acqua. L'azienda riesce a garantire risultati ineccepibili grazie al controllo dei dosaggi, l'utilizzo di prodotti di prima qualità e il funzionamento dei corpi dosanti, evitando così molti sprechi. Da sottolineare è la capacità di intervenire anche su macchine per la pulizia di importanti marchi internazionali.







nocco

PROFESSIONAL HYGIENE

## Servizi

**La formazione:** l'azienda punta molto sulla formazione, non solo del personale interno, ma anche della clientela, offrendo a quest'ultima corsi e consulenze su sistemi di pulizia, uso e manutenzione delle macchine professionali, applicazioni e consigli su prodotti e trattamenti.

Ogni anno viene predisposto un calendario di formazione e aggiornamento riguardante le innovazioni tecnologiche, informatiche e professionali.



## Perchè sceglierci

*Un valore aggiunto **concreto***

**La Noccaro Srl** è riuscita nel corso degli anni a meritare una profonda stima e fiducia dai suoi storici fornitori fino a diventarne Partner e punto di riferimento su tutto il territorio Nazionale. Un esempio è la collaborazione con la Società Essity (Tork) un'azienda leader globale nei settori dell'igiene e della salute, presente in 150 paesi nel mondo tramite brand leader a livello globale.

Per la visione che ci accomuna, siamo diventati **Tork Ambassador**.

Ciò ci consente di avere un supporto diretto dalla Società Essity a beneficio dei nostri Maggiori Clienti. Basti pensare soltanto al fatto che i Dispenser che commercializziamo di produzione Tork, tra i migliori al mondo sia per funzionalità che per design, vengono ceduti in comodato d'uso gratuito; inoltre, **abbiamo un supporto prezzi di notevole importanza da poter applicare ai nostri Clienti**.

Questa formula è stata da noi proposta anche ad altri fornitori che vedendo la buona riuscita con Essity, hanno voluto supportarci in questo progetto.

**Grazie a questa strategia e metodo di operare, oggi la Noccaro Srl può vantare forza economica e copertura su tutto il Territorio Nazionale, consapevole delle enormi potenzialità e delle esigenze dei Clienti.**







noccaro

PROFESSIONAL HYGIENE

## Clienti



- Hotel
- Camping
- Ristoranti
- Bar
- Locali notturni
- Stabilimenti balneari
  
- Case di riposo
- Cliniche
- Aziende ospedaliere
- Ambulatori medici
- Ambulatori dentistici
- Centri di bellezza - Spa
  
- Industrie alimentari
- Industrie manifatturiere
- Supermercati
- Impianti sportivi
- Palestre
- Imprese di pulizie
- Aziende in genere
  
- Uffici pubblici e privati
- Istituzioni
- Scuole
- Forze armate
- Mense
- Congregazioni religiose





## Gamma prodotti

**Noccaro** offre una vasta gamma di prodotti:

- Prodotti chimici
- Attrezzature per le pulizie
- Macchinari
- Dispenser e sistemi di ricarica
- Carta e cellulosa
- Dispositivi di protezione individuale e medicali
- Sacchi immondizia, pattumiere e accessori
- Tovagliato e stoviglie monouso
- Imballi alimentari
- Linea cortesia e hotellerie
- Arredi out-door
- I personalizzati



**noccaro**  
PROFESSIONAL HYGIENE

# INDICE PRODOTTI

## Divisione prodotti chimici 13-104

### Famiglia stoviglie lavaggio meccanico 14-23

- Detergenti per macchine lavastoviglie 15
- Brillantanti per macchine lavastoviglie 18
- Disincrostanti per macchine lavastoviglie 20
- Detergenti per forni autopulenti 22

### Famiglia stoviglie lavaggio manuale 24-27

- Detergenti per lavaggio stoviglie a mano 25

### Famiglia pulitori 28-49

- Multiuso igienizzanti 29
- Multiuso sgrassanti - igienizzanti 30
- Manutentori vetri specchi e acciaio 31
- Manutentori anticalcare 33
- Disincrostanti 36
- Trattamento scarichi 38
- Sgrassanti concentrati multiuso 41
- Decarbonizzanti concentrati 43
- Pulitori tecnici friggitorici e braccetti caffè 45
- Gli specialisti 46

### Famiglia disinfettanti 50-57

- Igienizzanti e Disinfettanti 51

### Famiglia pavimenti e superfici 58-71

- Detergenti manutentori profumati 59
- Detergenti igienizzanti profumati 63
- Detergenti igienizzanti sgrassanti 64
- Detergenti super sgrassanti 65
- Detergenti tecnici 67

### Famiglia profumatori e deodoranti 72-75

- Deodoranti concentrati 73

### Famiglia bucato 76-79

- Lavaggio bucato a mano 77

### Famiglia lavaggio automatico tessuti 80-85

- Lavaggio automatico dei tessuti 81

### Famiglia linea ecolabel - cam 86-89

- Ambiente e bagno 87
- Detergenti per macchine lavastoviglie 89

### Famiglia prodotti superconcentrati e dosatori 90-91

- Linea Skizzo Gel Pavimenti 91

### Famiglia prodotti ausiliari e complementari 92-95

- Prodotti ausiliari e complementari 93

### Famiglia insetticidi 96-104

- Insetticidi 97

## Divisione attrezzature per le pulizie 105-122

### Famiglia Igiene superfici e pavimenti 106-117

- Procedure di spolvero 107
- Procedure di raccolta 110
- Procedure di lavaggio vetri 111
- Procedure di lavaggio e asciugatura stoviglie 112
- Spugne e abrasivi 113
- Procedure di lavaggio pavimenti 114

### Famiglia Igiene superfici monouso 118-122

- Panni imbevuti 119

## Divisione macchinari 123-146

### Famiglia aspiratori 124-130

- Aspira solidi 127
- Aspira solidi e liquidi 130

### Famiglia monospazzole 131

- Monospazzole e lucidatrici 131

### Famiglia lavasciuga 132

- Lavasciuga uomo a terra 132
- Lavasciuga uomo a bordo 134

### Famiglia spazzatrici 136

- Spazzatrici 137
- Accessori per spazzatrici 140

### Famiglia generatori di vapore 142

- Multiuso igienizzanti 143

**Divisione dispenser, ricariche e cellulosa 147-200****Famiglia area bagno 148-185**

◦ Dispenser e ricariche H5	149
◦ Dispenser e ricariche H1	151
◦ Dispenser e ricariche H2	153
◦ Dispenser e ricariche H3	156
◦ Deodorante a rilascio continuo	157
◦ Deodorante sistema Malia	159
◦ Dispenser S4 - S1 - S11	161
◦ Dispenser S2	162
◦ Saponi per le mani	163
◦ Disinfettanti mani	167
◦ Accessori	170
◦ Cura delle mani e crema doccia	171
◦ Crema doccia per corpo e capelli Luxury e puliscisedile igienico	172
◦ Dispenser e ricariche T8, T9	173
◦ Dispenser e ricariche T7	175
◦ Dispenser e ricariche T1	177
◦ Dispenser e ricariche T2	178
◦ Dispenser e ricariche T3	179
◦ Dispenser e ricariche T4	180
◦ Dispenser e ricariche T6/V1	181
◦ Dispenser e ricariche VI/F1 - Gancio appendiabiti	182
◦ Dispenser e ricariche B1, B2, B3, B5	183

**Prodotti per il settore sanitario 184****Famiglia area cucina e industria 186-197**

◦ Pulizia professionale	187
◦ Dispenser e ricariche M3/M4	188
◦ Estrazione centrale M1/M2	190
◦ Rotoli per routine igieniche	192
◦ Dispenser W1, W2, W3, W4, W8 e accessori W1, W4	193
◦ Pulizia professionale - Ricariche	194
◦ Dispenser e ricariche W6	197

**Divisione dispositivi di protezione individ. 201-216****Famiglia protezione mani 202-210**

◦ Guanti in lattice senza talco	203
◦ Guanti in nitrile senza talco	206
◦ Guanti industriali	210
◦ Manopole	210

**Famiglia protezione testa e corpo 211-216**

◦ Mascherine	212
◦ Cuffie e camici	213
◦ Bavagli e copriscarpe	214
◦ Grembiuli	215

**Divisione sacchi, pattumiere e accessori 217-251****Famiglia sacchi in polietilene e bio 218-219**

◦ Sacchi immondizia	219
---------------------	-----

**Famiglia shopper biodegradabili 220-221**

◦ Shopper biodegradabili	221
--------------------------	-----

**Famiglia pattumiere e accessori 222-251**

◦ Linea Pure	223
◦ Linea Front	236
◦ Linea Round	241
◦ Linea Modula	245

**Altre divisioni su richiesta**

- **Divisione tovagliato monouso**
- **Divisione stoviglie monouso**
- **Divisione imballi alimentari**
- **Divisione linea cortesia**
- **Divisione arredi out-door**
- **Divisione personalizzati**





noccaro  
PROFESSIONAL HYGIENE



noccaro

PROFESSIONAL HYGIENE



DIVISIONE

PRODOTTI **CHIMICI**

# STOVIGLIE LAVAGGIO MECCANICO

## La scelta giusta per il miglior risultato

La categoria dei prodotti per il lavaggio meccanico delle stoviglie è la più complessa. Al fine di ottenere il miglior risultato di lavaggio è indispensabile affidarsi a consulenti di settore perché in questo caso specifico la scelta del prodotto è fortemente legata a diversi fattori da analizzare. Analisi dell'acqua, temperatura di lavaggio e di risciacquo, pressione dell'acqua, pulizia della macchina lavastoviglie e dell'impianto nel suo insieme, tipologie di stoviglie da lavare, concentrazione prodotto.

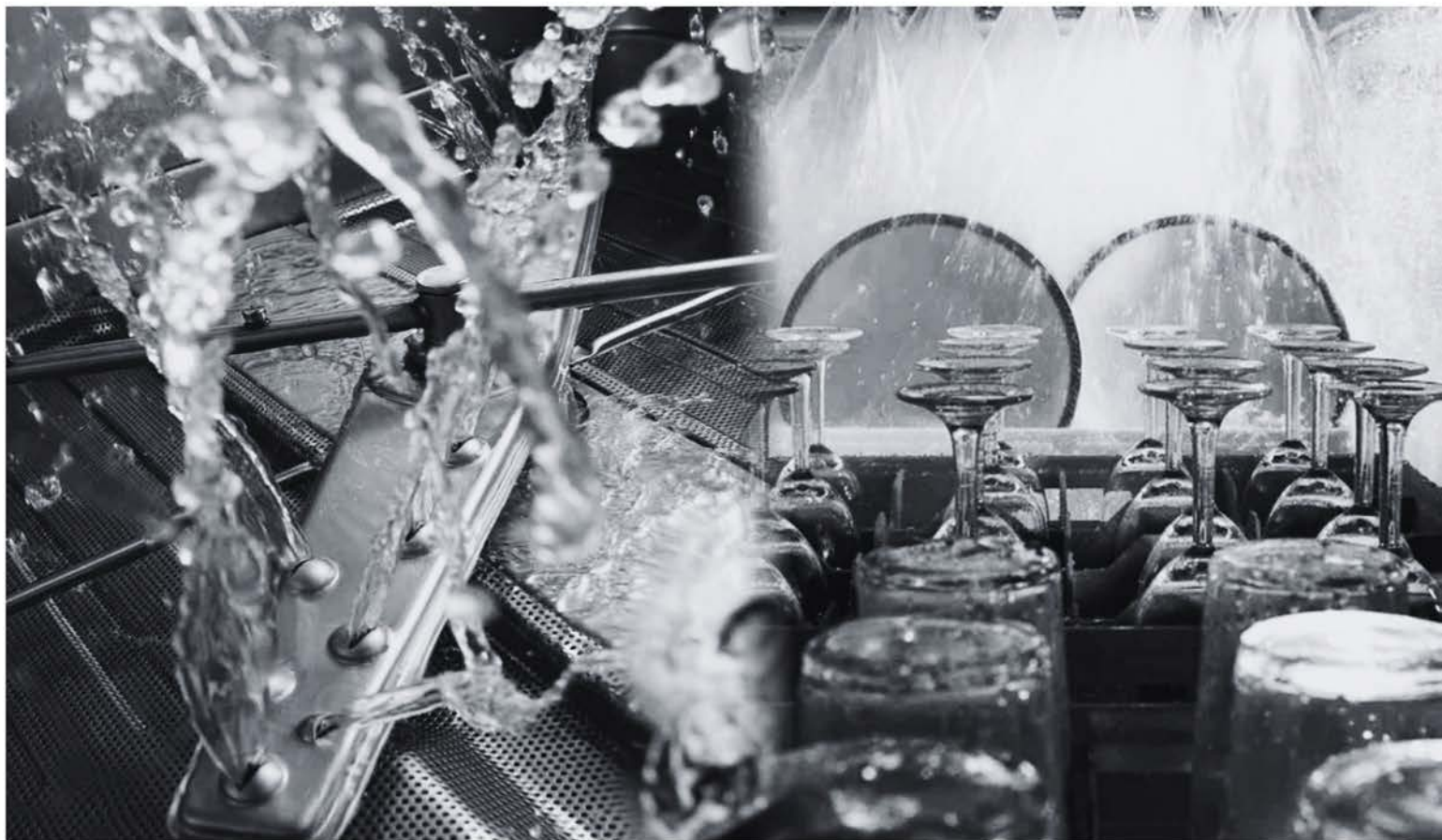

## La scelta del prodotto giusto

Offriamo una gamma completa di prodotti specializzati, ognuno concepito per svolgere un compito specifico. Stoviglie, bicchieri, attrezzature in alluminio, tazzine caffè, amido, ecc.. Ogni prodotto applica un'azione diversa e specifica per le tipologie di stoviglie e di sporco.

Le fasi importanti per un buon risultato, sono:

**Lavaggio:** delicato per la cura delle stoviglie; efficace per la rimozione dello sporco

**Asciugatura:** temperatura di risciacquo e brillantante fanno la differenza

**Disinfezione:** un buon prodotto si distingue anche per la sua azione igienizzante

**Lucidatura e brillantezza:** un ottimo brillantante può riuscire a farti ottenere stoviglie asciutte velocemente e brillanti







Detergente plurifunzionale ad elevata efficacia studiato appositamente per sgrassare stoviglie estremamente sporche. Efficace azione contro le macchie resistenti come caffè, tè e rossetto. Formulato studiato per garantire ottimi risultati anche in acque dure (oltre i 25 °F); previene la formazione di velature su piatti e bicchieri, oltre che il deposito di residui calcarei in macchina. Il prodotto non è adatto per alluminio e metalli dolci.

# Detergenti per macchine lavastoviglie



## STOVIL 12

### Detergente per lavastoviglie e lavabar

Liquido lavastoviglie per la detersione di piatti, pentole e bicchieri in macchina lavastoviglie e lavabar. Detergente liquido ad elevato potere sgrassante, particolarmente efficace su grassi, residui proteici, macchie colorate (caffè, rossetto, ecc..). Indicato per acque medio dolci (inferiori a 25°F), è bilanciato per mantenere un ottimo rapporto qualità-prezzo. Se utilizzato ai dosaggi corretti garantisce la sequestrazione dei sali di calcio, responsabili dei depositi calcarei sulle stoviglie ed in macchina.

- Efficace su grassi, residui proteici e macchie colorate
- Elevato potere pulente in acque medio dolci (inferiori a 25°F)
- Adatto per piatti, pentole e bicchieri

Codice	Formato	Pezzi per cartone	Confezioni per strato	Confezioni per pallet	Codice EAN
SOIPOT06.E	3 x 6 kg	3	12	48	8009407022297
SOIPOT24.E	1 x 24 kg	1	12	36	8009407005306



## STOVIL 14

### Detergente per lavastoviglie e lavabar

Detergente plurifunzionale ad elevata efficacia studiato appositamente per sgrassare stoviglie estremamente sporche.

Efficace azione contro le macchie resistenti come caffè, tè e rossetto. Formulato studiato per garantire ottimi risultati anche in acque dure (oltre i 25 °F); previene la formazione di velature su piatti e bicchieri, oltre che il deposito di residui calcarei in macchina. Il prodotto non è adatto per alluminio e metalli dolci.

- Detergente specifico per acque dure
- Concentrato ad alto potere sgrassante
- Elimina macchie di rossetto, caffè e unto

Codice	Formato	Pezzi per cartone	Confezioni per strato	Confezioni per pallet	Codice EAN
TEM14T06.E	3 x 6 kg	3	12	48	8009407006143
TEM14T24.E	1 x 24 kg	1	12	36	8009407021047



## KRISGLASS

### Detergente per lavabicchieri

Detergente lavastoviglie bifunzionale particolarmente indicato per il lavaggio meccanico con macchine lavabicchieri e lavabar. Prodotto bifunzionale con effetto detergente e brillantante, studiato per essere efficace anche in acque dure. Formulato a media alcalinità ed a schiuma controllata idoneo all'utilizzo in macchine lavabar e lavastoviglie; preserva tutti i tipi di bicchieri dalla corrosione. La presenza di tensioattivi e di solvente rende il prodotto facilmente sciacquabile ed autoasciugante, evitando la formazione di alonature sui bicchieri.

- Specifico per il lavaggio di bicchieri e tazzine
- Deterge e brillanta anche in acque dure
- Prodotto ad elevata sciacquabilità

Codice	Formato	Pezzi per cartone	Confezioni per strato	Confezioni per pallet	Codice EAN
CELCRT06.E	3 x 6 kg	3	12	48	8009407021832



# Detergenti per macchine lavastoviglie



## STOVIL CLOR

### Detergente per lavastoviglie e lavabar clorinato

Detergente liquido cloroattivo per sgrassare, smacchiare e deodorizzare in macchine lavastoviglie e lavabar. Attivo anche in presenza di acque dure, previene le incrostazioni calcaree rispettando le macchine lavastoviglie. Assicura l'eliminazione degli amidi da piatti, posate, bicchieri e stoviglie in genere. Efficace contro le macchie più resistenti, come caffè, tè e rossetto. Prodotto addizionato di cloro, permette di deodorizzare le stoviglie e la macchina lavastoviglie. Il prodotto può essere addizionato manualmente o con gli appositi dosatori automatici.

- Smacchia e deodora le stoviglie
- Pulisce e sgrassa anche in presenza di acque dure
- Igiene garantita

Codice	Formato	Pezzi per cartone	Confezioni per strato	Confezioni per pallet	Codice EAN
TENCLT06.E	3 x 5 kg	3	12	48	8009407005207
TENCLT24.E	1 x 24 kg	1	12	36	8009407021566



## STOVIL DOUX

### Detergente lavastoviglie per metalli dolci

Detergente specifico per il lavaggio meccanico di pentole e teglie in alluminio e altri metalli dolci. Formulazione concentrata, sviluppata per proteggere alluminio, rame, bronzo e altri metalli morbidi/leggeri durante il processo di lavaggio in lavastoviglie. Prodotto ad elevato potere sgrassante, particolarmente efficace su grassi, residui proteici, macchie colorate (caffè, rossetto, ecc.). Indicato per tutti i tipi di acqua, utilizzato ai dosaggi corretti garantisce la sequestrazione dei sali di calcio, responsabili dei depositi calcarei sulle stoviglie ed in macchina.

- Specifico per il lavaggio meccanico di pentole e teglie
- Contiene inibitori di corrosione
- Idoneo per l'utilizzo in tutti i tipi di acqua

Codice	Formato	Pezzi per cartone	Confezioni per strato	Confezioni per pallet	Codice EAN
METDOT06.E	3 x 6 kg	3	12	48	8009407022204



## CRYSTAL RISTÒ

### Detergente per lavabicchieri

Detergente lavastoviglie bifunzionale particolarmente indicato per il lavaggio meccanico con macchine lavabicchieri e lavabar. Prodotto bifunzionale con effetto detergente e brillantante, studiato per essere efficace anche in acque dure. Formulato a media alcalinità ed a schiuma controllata idoneo all'utilizzo in macchine lavabar e lavastoviglie; preserva tutti i tipi di bicchieri dalla corrosione. La presenza di tensioattivi e di solvente rende il prodotto facilmente sciacquabile ed autoasciugante, evitando la formazione di alonature sui bicchieri.

- Specifico per il lavaggio di bicchieri e tazzine
- Deterge e brillanta anche in acque dure
- Prodotto ad elevata sciacquabilità

Codice	Formato	Pezzi per cartone	Confezioni per strato	Confezioni per pallet	Codice EAN
CELCRF1.X	6 x 1 lt	6	20	80	8009407006143



Additivo brillantante per macchine lavastoviglie utilizzato in fase di risciacquo. Indicato in presenza di aloni e velature su piatti e bicchieri.

Utilizzato in fase di risciacquo ad una temperatura di almeno 80°C facilita l'asciugatura delle stoviglie rendendole terse e brillanti, senza generare eccessi di schiuma. Indispensabile in presenza di acque medio-dure, garantisce la rimozione di residui calcarei e di detergente dalle stoviglie. Il prodotto può essere aggiunto manualmente o con gli appositi dosatori automatici.



# Brillantanti per macchine lavastoviglie



## BRIL SP

### Brillantante per lavastoviglie e lavabar

Additivo brillantante per macchine lavastoviglie utilizzato in fase di risciacquo. Indicato per la rimozione di aloni e velature su piatti e bicchieri.

Utilizzato in fase di risciacquo, ad una temperatura di almeno 80°C, abbina un ottimo effetto brillantante ad un efficace abbattimento della schiuma. Facilita l'asciugatura delle stoviglie rendendole terse e brillanti. Indispensabile in presenza di acque addolcite, garantisce la rimozione di residui calcarei e di detergente dalle stoviglie.

- Elimina residui di detergente ed aloni calcarei
- Additivo ad azione autoasciugante e brillantante
- Adatto anche per impianti con addolcitori

Codice	Formato	Pezzi per cartone	Confezioni per strato	Confezioni per pallet	Codice EAN
OROBRT05.E	3 x 5 kg	3	12	48	8009407021689
OROBRT20.E	1 x 20 kg	1	12	36	8009407022648



## BRIL 94

### Brillantante per lavastoviglie e lavabar

Additivo brillantante per macchine lavastoviglie utilizzato in fase di risciacquo. Indicato in presenza di aloni e velature su piatti e bicchieri.

Utilizzato in fase di risciacquo ad una temperatura di almeno 80°C facilita l'asciugatura delle stoviglie rendendole terse e brillanti, senza generare eccessi di schiuma. Indispensabile in presenza di acque medio-dure, garantisce la rimozione di residui calcarei e di detergente dalle stoviglie. Il prodotto può essere aggiunto manualmente o con gli appositi dosatori automatici

- Additivo ad azione autoasciugante e brillantante
- Elimina residui di detergente ed aloni calcarei
- Rende brillanti bicchieri e posate

Codice	Formato	Pezzi per cartone	Confezioni per strato	Confezioni per pallet	Codice EAN
OROBRT05.E	3 x 5 kg	3	12	48	8009407021689
OROBRT20.E	1 x 20 kg	1	12	36	8009407022648



## BRIL 145

### Brillantante con effetto antischiuma

Additivo brillantante per macchine lavastoviglie utilizzato in fase di risciacquo. Indicato per la rimozione di aloni e velature su piatti e bicchieri.

Utilizzato in fase di risciacquo, ad una temperatura di almeno 65°C, abbina un ottimo effetto brillantante ad un efficace abbattimento della schiuma. L'elevata concentrazione di solventi e la presenza di terpeni d'arancio assicurano un'asciugatura veloce ed un effetto deodorizzante sulle stoviglie. Indispensabile in presenza di acque dure, garantisce la rimozione di residui calcarei e di detergente dalle stoviglie.

- Azione deschiumante
- Per acque dure, elimina gli odori
- Con nota di limone

Codice	Formato	Pezzi per cartone	Confezioni per strato	Confezioni per pallet	Codice EAN
TELHDT05.E	3 x 5 kg	3	12	48	8009407021948
TELHDT20.E	1 x 20 kg	1	12	36	8009407113728



Disincrostante fosfonitrico adatto per l'eliminazione di residui calcarei da pentole, posate, acciaio, lavandini. Adatto per lavatrici, lavatrici industriali, lavastoviglie, boilers, impianti CIP, industrie alimentari, cuocipasta, vasche "bagnomaria" e per tutte le superfici resistenti agli acidi. Acido tamponato bilanciato ad alta concentrazione, permette di risolvere senza fatica le situazioni più critiche di disincrostazione senza rovinare gli impianti. Formulazione non schiumogena e priva di acidi cloridrico e solforico.



# Disincrostanti per macchine lavastoviglie e residui calcarei



## DRAGON

### Disincrostante acido

Disincrostante fosfonitrico adatto per l'eliminazione di residui calcarei da pentole, posate, acciaio, lavandini. Adatto per lavatrici, lavatrici industriali, lavastoviglie, boilers, impianti CIP, industrie alimentari, cuocipasta, vasche "bagnomaria" e per tutte le superfici resistenti agli acidi. Acido tamponato bilanciato ad alta concentrazione, permette di risolvere senza fatica le situazioni più critiche di disincrostazione senza rovinare gli impianti. Grazie alla sua formulazione bilanciata non fuma a contatto con l'acqua. Formulazione non schiumogena e priva di acidi cloridrico e solforico.

- Elimina i residui calcarei
- Rende brillante l'acciaio inox
- Non provoca esalazioni pericolose

Codice	Formato	Pezzi per cartone	Confezioni per strato	Confezioni per pallet	Codice EAN
DETCRF1.E	6 x 1 lt	6	20	100	8009407021917
DETCRT06.E	3 x 6 kg	3	12	48	8009407010096



## DISCROED

### Disincrostante acido tamponato

Disincrostante fosfonitrico per lavatrici industriali, lavastoviglie, boilers, impianti di mungitura, industrie alimentari e per tutte le superfici resistenti agli acidi. Acido tamponato ad alta concentrazione permette di risolvere senza fatica le situazioni più critiche di incrostazione senza rovinare gli impianti. Adatto, anche, per la disincrostazione di impianti CIP (Cleaning in place), grazie alla sua formulazione bilanciata non fuma a contatto con l'acqua. Formulazione non schiumogena e priva di acidi cloridrico e solforico.

- Elimina i residui calcarei
- Miscela fosfonitrica bilanciata
- Formulazione non schiumogena

Codice	Formato	Pezzi per cartone	Confezioni per strato	Confezioni per pallet	Codice EAN
DISRET06.X	3 x 6 kg	3	12	48	8009407113377



## POKET SCROST

### Disincrostante fosfonitrico

Disincrostante fosfonitrico per lavatrici industriali, lavastoviglie, boilers, impianti CIP (cleaning in place), industrie alimentari e per tutte le superfici resistenti agli acidi. Acido tamponato ad alta concentrazione permette di risolvere senza fatica le situazioni più critiche di incrostazione senza rovinare gli impianti. Adatto, anche, per lavatrici industriali, lavastoviglie, vasche "bagnomaria", industrie alimentari e per tutte le superfici resistenti agli acidi. Formulazione non schiumogena e priva di acidi cloridrico e solforico.

- Disincrostante tamponato per impianti e attrezzature
- Rende brillante l'acciaio inox
- Formulato fosfonitrico ad alta efficacia

Codice	Formato	Pezzi per cartone	Confezioni per strato	Confezioni per pallet	Codice EAN
PKTSCT06	3 x 6 kg	3	12	48	8009407114060

**OVEN PWDR**  
Detergente in polvere  
per forni autopulenti

**Bettari**  
FOCUS ON CLEANING

**OVEN PWDR**

DEREGENTE IN POLVERE PER FORNI AUTOPULENTI  
POWDER DEGREASER FOR SELF-CLEANING OVENS

Elevato potere sgrassante e decarbonizzante  
Lascia il forno lucido  
Elimina gli odori sgradevoli

Modalità d'uso:  
Attenersi sempre alle indicazioni della casa produttrice del forno.

A seconda dello sporco da rimuovere, inserire da 1 a 3 cucchiaini di prodotto puro o nell'apposita vaschetta o direttamente nel forno.

**PERICOLO** - Alimento di facile azione. Previene gravi ustioni cutanee e gravi lesioni oculari - Nocivo per gli organismi acquatici con effetti di lunga durata - Può essere corrosivo per i metalli.  
Non respirare la polvere - Indossare guanti/Indumenti protettivi/Proteggere gli occhi/Proteggere il viso - IN CASO DI CONTATTO CON GLI OCCHI: Sollecitare accuratamente per pochi minuti. Togliere le lenti a contatto se è agevole farlo. Continuare a sciacquare - IN CASO DI CONTATTO CON LA PELLE (o con i capelli): Togliere gli indumenti contaminati. Sciacquare la pelle/fare una doccia - Consultare immediatamente un medico - Proteggere dall'umidità - Sensibile il prodotto/accanto in conformità alla regolamentazione vigente in materia

Informazioni ulteriori relative alla pericolosità ed agli ingredienti disponibili in scheda dati di sicurezza.

**MAGGIORI INFO**

**PER USO PROFESSIONALE**

**3kg**

**Bettari**

8 009407 115326

Detergente sgrassante alcalino per la pulizia di tutti i forni dotati di sistema integrato di auto lavaggio.

Formula ad elevata solubilità e sciacquabilità, rimuove i residui di cottura e grassi anche carbonizzati, lasciando le pareti lucenti.

Attenersi sempre alle indicazioni della casa produttrice del forno. A seconda dello sporco da rimuovere, inserire da 1 a 3 cucchiaini di prodotto puro o nell'apposita vaschetta o direttamente nel forno.



# Detergenti per forni autopulenti



## OVEN PWDR

### Detergente in polvere per forni autopulenti

Detergente sgrassante alcalino per la pulizia di tutti i forni dotati di sistema integrato di auto lavaggio. Formula ad elevata solubilità e sciacquabilità, rimuove i residui di cottura e grassi anche carbonizzati, lasciando le pareti lucenti.

Attenersi sempre alle indicazioni della casa produttrice del forno. A seconda dello sporco da rimuovere, inserire da 1 a 3 cucchiaini di prodotto puro o nell'apposita vaschetta o direttamente nel forno.

- Elevato potere sgrassante e decarbonizzante
- Lascia il forno lucido
- Elimina gli odori sgradevoli

Codice	Formato	Pezzi per cartone	Confezioni per strato	Confezioni per pallet	Codice EAN
OVEPWC03.X	4 x 3 kg	4	8	40	8009407115326



## FORNI PROFESSIONAL

### Detergente per forni autopulenti

Detergente sgrassante per il lavaggio di forni e cappe autopulenti.

Formulazione ad elevata sciacquabilità, garantisce un'efficace pulizia delle pareti, lasciandole lucenti. Grazie alla presenza di solventi evapora velocemente senza lasciare odori molesti nel forno. Prodotto a schiuma frenata, non incorre in solidificazioni che potrebbero ostruire le pompe di dosaggio.

- Elevato potere sgrassante
- Lucida le pareti del forno
- Non lascia cattivi odori nel forno

Codice	Formato	Pezzi per cartone	Confezioni per strato	Confezioni per pallet	Codice EAN
TECFOT06.E	3 x 6 kg	3	12	48	8009407021023



## BRIL OVEN

### Brillantante per forni autopulenti

Additivo brillantante per il risciacquo dei forni a convezione.

Grazie alla sua particolare formulazione permette di velocizzare l'asciugatura del forno andando a ridurre la tensione superficiale dell'acqua. Il carattere acido evita la formazione di macchie e depositi inorganici dovuti a residui di detersivi e di calcare. Lascia le pareti lucide alla fine di ogni ciclo di lavaggio.

- Lascia le pareti del forno lucide e brillanti
- Neutralizza l'alcalinità residua dei detersivi
- Rapida asciugatura

Codice	Formato	Pezzi per cartone	Confezioni per strato	Confezioni per pallet	Codice EAN
TENOV05.E	3 x 5 kg	3	12	48	8009407023669

# STOVIGLIE LAVAGGIO MANUALE

## La scelta giusta per il miglior risultato

A differenza del lavaggio meccanico, la temperatura dell'acqua, la pressione, i tempi e una spugna/panno con cui aiutarci nello strofinamento delle stoviglie in fase di lavaggio, sono tutti fattori soggettivi e quindi diversi per ognuno di noi. Un prodotto concentrato è determinante per la buona riuscita del risultato di lavaggio, per accorciare i tempi, per sprecare meno acqua (soprattutto calda), per igienizzare e per deodorizzare piatti e bicchieri.



## La scelta del prodotto giusto

Offriamo una gamma completa di prodotti specializzati, ognuno concepito per svolgere un compito specifico.

Stoviglie, bicchieri, alluminio, tazzine, amido, ecc..

Ogni prodotto applica un'azione diversa e specifica per le esigenze del Cliente.

Le fasi importanti per un buon risultato, sono:

**Lavaggio:** delicato per la cura delle stoviglie; efficace per la rimozione dello sporco

**Asciugatura:** temperatura dell'acqua e un buon panno che non lasci aloni

**Disinfezione:** un buon prodotto si distingue anche per la sua azione igienizzante

**Lucidatura e brillantezza:** acqua medio dolce e un detergente perlato possono riuscire a farti ottenere stoviglie asciutte velocemente e senza odori







Detergente liquido schiumogeno per il lavaggio manuale delle stoviglie. Formula particolarmente concentrata, garantisce l'eliminazione del grasso e unto da piatti, pentole, vetro, plastica e stoviglie in genere. Formulato con tensioattivi anfoteri, riduce l'aggressività degli attivi sgrassanti prevenendo l'irritazione della cute degli operatori. Prodotto neutro, ricco di tensioattivi con catene di origine naturale ed addizionato di agente perlante.

## Detergenti per lavaggio stoviglie a mano



### IGIEN PERLÈ

#### Lavapiatti superconcentrato

Detergente liquido schiumogeno per il lavaggio manuale delle stoviglie. Formula particolarmente concentrata, garantisce l'eliminazione del grasso e unto da piatti, pentole, vetro, plastica e stoviglie in genere. Formulato con tensioattivi anfoteri, riduce l'aggressività degli attivi sgrassanti prevenendo l'irritazione della cute degli operatori. Prodotto neutro, ricco di tensioattivi con catene di origine naturale e addizionato di agente perlante.

- Garantisce l'eliminazione di grasso e unto da stoviglie
- Gradevolmente profumato al limone
- Prodotto pompabile con dosatori a pulsante

Codice	Formato	Pezzi per cartone	Confezioni per strato	Confezioni per pallet	Codice EAN
TENGPT05.E	3 x 5 kg	3	12	48	8009407005184



### IGIEN DYNAMIC

#### Lavapiatti concentrato

Detergente liquido schiumogeno per il lavaggio manuale delle stoviglie. Formula concentrata, garantisce l'eliminazione del grasso e unto da piatti, pentole, vetro, plastica e stoviglie in genere. Prodotto neutro, previene l'irritazione della cute degli operatori. Piacevolmente profumato al limone, può essere utilizzato anche per l'ammollo delle stoviglie.

- Prodotto concentrato
- Ad alto potere sgrassante
- Gradevolmente profumato al limone

Codice	Formato	Pezzi per cartone	Confezioni per strato	Confezioni per pallet	Codice EAN
OROPIT05.E	3 x 5 kg	3	12	48	8009407021849



### POKET PIATTI

#### Lavapiatti concentrato

Detergente liquido schiumogeno per il lavaggio manuale delle stoviglie. Formula concentrata, garantisce l'eliminazione del grasso e unto da piatti, pentole, vetro, plastica e stoviglie in genere. Prodotto neutro, previene l'irritazione della cute degli operatori. Piacevolmente profumato al limone, può essere utilizzato anche per l'ammollo delle stoviglie.

- Prodotto concentrato
- Ad alto potere sgrassante
- Gradevolmente profumato al limone

Codice	Formato	Pezzi per cartone	Confezioni per strato	Confezioni per pallet	Codice EAN
PKTPIT05.	3 x 5 kg	3	12	48	800940702508



# Detergenti per lavaggio stoviglie a mano



## IGIEN POWDRE

### Lavapiatti in polvere

Detergente schiumogeno in polvere per il lavaggio manuale delle stoviglie.

Formula concentrata, garantisce l'eliminazione del grasso e unto da piatti, pentole, vetro, plastica e stoviglie in genere. Prodotto completo, mantiene la funzionalità anche in acque dure. Piacevolmente profumato, può essere utilizzato anche per l'ammollo delle stoviglie. Polvere micronizzata, si scioglie facilmente in acqua senza lasciare residui.

- Detergente concentrato in polvere
- Polvere micronizzata, facilmente solubile
- Idoneo per l'utilizzo in acque dure

Codice	Formato	Pezzi per cartone	Confezioni per strato	Confezioni per pallet	Codice EAN
SMOP1S10.E	1 x 10 kg	1	5	60	8009407112783



## PRE-STOVIL LQ

### Detergente per ammollo

Sgrassante per l'ammollo di stoviglie preventivo al lavaggio meccanico.

Studiato per rimuovere l'unto ed impedirne l'adesione a piatti, pentole e stoviglie in genere, grazie alla formulazione a schiuma controllata permette di evitare il risciacquo prima del passaggio in macchina lavastoviglie. Formulato con tensioattivi e sequestranti, rimuove lo sporco anche a basse temperature. Prodotto non corrosivo, può essere utilizzato per l'ammollo di posate e suppellettili di metallo dolce.

- Sgrassa posate e suppellettili
- Non genera schiuma in lavastoviglie
- Riduce i tempi di lavoro evitando il risciacquo

Codice	Formato	Pezzi per cartone	Confezioni per strato	Confezioni per pallet	Codice EAN
DIPLIT05.E	3 x 5 kg	3	12	48	8009407021023



## BIERGLAS

### Detergente per bicchieri da birra

Detergente concentrato per il lavaggio manuale dei bicchieri della birra.

Sgrassante schiumogeno neutro idoneo per l'utilizzo su tutti i tipi di bicchiere. Formulato a pH neutro e senza profumo, garantisce un ottimo effetto detergente e sgrassante in acqua fredda. Prodotto a elevata concentrazione, attivo contro ogni tipo di sporco, esplica un'efficace azione emulsionante e dissolvente su grassi, lieviti e malto. Indicato per il lavaggio manuale e per immersione di bicchieri utilizzati per servire tutti i tipi di birra.

- Specifico per la pulizia dei bicchieri da birra
- Non collassa la schiuma
- Asciuga senza lasciare aloni

Codice	Formato	Pezzi per cartone	Confezioni per strato	Confezioni per pallet	Codice EAN
BIE12F1.E	6 x 1 lt	6	20	100	8009407023539

## PULITORI

### La scelta facile per il miglior risultato

La scelta giusta può sembrare facile ma non lo è affatto. Bisogna avere attenzione su molti aspetti. Individuare innanzitutto il tipo di superficie da pulire è di fondamentale importanza. La fase successiva è capire se lo sporco da rimuovere è di natura organica o inorganica, quanta frizione è possibile applicare, temperatura dell'acqua e tempo di contatto. Sono le considerazioni da fare per la scelta giusta del prodotto, al fine di ottenere il miglior pulito, conservare a lungo le superfici e risparmiare molto tempo e denaro.



### La scelta del prodotto giusto

Offriamo una gamma completa di prodotti specializzati, ognuno concepito per svolgere un compito specifico. Dalle superfici delicate a quelle più resistenti; lucide, pregiate, verniciate. Ogni superficie può avere il prodotto dedicato e se utilizzato da professionisti, riduce i tempi di pulizia e di moltissimo i costi.

**Fattore fondamentale è quello della Salute. Molti prodotti sono aggressivi e andrebbero utilizzati solo in casi particolari e con determinate precauzioni di protezione. Miscelare e inalare alcune tipologie di sostanze può essere fatale per l'uomo, è per queste ragioni che cerchiamo sempre di formare il personale addetto all'igiene dei locali.**







Detergente igienizzante in grado di pulire e deodorizzare le superfici. Prodotto senza risciacquo adatto all'uso giornaliero, su tutti i tipi di superficie, anche parti cromate e in inox. Prodotto studiato per detergere senza lasciare aloni e residui. Trova impiego per la pulizia di tutti i tipi di superfici e può essere utilizzato anche su inox e materiali cromati. Igienizza le superfici e rilascia un gradevole profumo di citronella.

## Multiuso sgrassanti - igienizzanti



### POKET IGIENIST

#### Detergente multiuso igienizzante

Detergente igienizzante in grado di pulire e deodorizzare le superfici. Prodotto senza risciacquo adatto all'uso giornaliero, su tutti i tipi di superficie, anche parti cromate e in inox. Prodotto studiato per detergere senza lasciare aloni e residui. Trova impiego per la pulizia di tutti i tipi di superfici e può essere utilizzato anche su inox e materiali cromati. Igienizza le superfici e rilascia un gradevole profumo di citronella.

- Detergente giornaliero gradevolmente profumato
- Effetto pulente e sanificante
- Non danneggia inox e parti cromate

Codice	Formato	Pezzi per cartone	Confezioni per strato	Confezioni per pallet	Codice EAN
PKTIGF07.	9 x 750 ml	9	12	72	8009407115166



### POKET SGRASS

#### Detergente sgrassante multiuso - marsiglia

Sgrassante prontouso indicato per superfici, pavimenti, arredi, lavandini, vasche da bagno, piastrelle, acciaio inox e profili di cappe di aspirazione. Idoneo per l'utilizzo su tovagliato, come pretrattante per rimuovere macchie untuose.

Formulazione sinergica di tensioattivi e solventi, amplia le possibilità d'impiego rendendo il prodotto efficace contro ogni tipo di sporco: grasso, polvere, olio, unto, residui di sapone. Prodotto utilizzabile su pavimenti in gomma e linoleum; non aggressivo per plastica e metalli.

- Elimina oli minerali e grassi animali
- Prodotto non corrosivo
- Al profumo di marsiglia

Codice	Formato	Pezzi per cartone	Confezioni per strato	Confezioni per pallet	Codice EAN
PKTSGF07.	9 x 750 ml	9	12	72	8009407025069
PKTSGT05.	3 x 5 kg	3	12	48	8009407113889



### IGISANEX

#### Detergente igienizzante multiuso per tutte le superfici

Detergente igienizzante lucidante multiuso per la pulizia di ogni tipo di superficie lavabile (acciaio, alluminio, vetro, plastica). Particolarmente indicato per la pulizia e l'igienizzazione di superfici e attrezzature anche in ambito di preparazioni alimentari come ristoranti, bar, pizzerie, gelaterie, pasticcerie, pasta fresca, fast-food, supermercati, macellerie, pescherie. Elimina con rapidità e facilità lo sporco da piani di lavoro, banconi, frigoriferi, tavolini, attrezzature, arredi. Ridona brillantezza e igiene alle superfici trattate.

- Tripla azione: deterge, igienizza, lucida
- Asciuga rapidamente
- Non lascia aloni

Codice	Formato	Pezzi per cartone	Confezioni per strato	Confezioni per pallet	Codice EAN
OMFG0134	12 x 750 ml	12	12	60	8056358981296
OMFG0299	2 x 5 lt	2	16	64	8056358981784





Adatto per tutte le superfici lavabili, vetri e specchi, stipiti e porte, oggetti e superfici in cristallo, metallo, porcellane, marmo e materiale sintetico. Detergente innovativo studiato per ogni superficie lavabile: pavimenti, piastrelle, porte, cucine, sanitari, ecc. E' efficace contro ogni tipo di sporco e lascia le superfici lucide. L'innovativa formulazione fortemente sgrassante e senza risciacquo, permette di velocizzare le operazioni di pulizia riducendo la necessità di azione meccanica.

## Manutentori vetri specchi e acciaio



### VITROLUX

#### Detergente per vetri e cristalli

Adatto per tutte le superfici lavabili, vetri e specchi, stipiti e porte, oggetti e superfici in cristallo, metallo, porcellane, marmo e materiale sintetico. Detergente innovativo studiato per ogni superficie lavabile: pavimenti, piastrelle, porte, cucine, sanitari, ecc. E' efficace contro ogni tipo di sporco e lascia le superfici lucide. L'innovativa formulazione fortemente sgrassante e senza risciacquo, permette di velocizzare le operazioni di pulizia riducendo la necessità di azione meccanica.

- Deterge ed asciuga velocemente senza alonature
- Rimuove ditate e residui di grasso
- Adatto per tutte le superfici

Codice	Formato	Pezzi per cartone	Confezioni per strato	Confezioni per pallet	Codice EAN
PROVEF07.E	9 x 750 ml	9	12	72	8009407005009



### POKET VETRI

#### Detergente per vetri senza residui

Detergente innovativo studiato per la pulizia e la lucidatura di superfici in vetro; è efficace contro ogni tipo di sporco e non lascia aloni.

Prodotto a bassa residualità, adatto per tutte le superfici: vetri, specchi, pavimenti in ceramica, granito, piastrelle. Formulazione ad alto attivo e senza risciacquo, permette di velocizzare le operazioni di pulizia riducendo la necessità di azione meccanica.

- Non lascia aloni
- Attivo per ogni tipo di sporco
- Utilizzabile su qualsiasi superficie

Codice	Formato	Pezzi per cartone	Confezioni per strato	Confezioni per pallet	Codice EAN
PKTVEF07.	9 x 750 ml	9	12	72	8009407025076



### ITIDET 40 SPRAY

#### Schiuma detergente ideale per vetri e specchi

Schiuma detergente, sgrassante, brillantante per la pulizia di tutte le superfici lavabili ed eccezionale su vetri e specchi. Itidet 40 Spray Professional forma una schiuma attiva che aggrappandosi alla superficie è in grado di eliminare ogni tipo di sporco. Evapora rapidamente e non lascia aloni.

- Costi di pulizia più bassi
- Effetto antipioggia
- Asciugatura veloce e senza aloni

Codice	Formato	Pezzi per cartone	Confezioni per strato	Confezioni per pallet	Codice EAN
E3276	12 x 600 ml	12	-	-	-





Prodotto specificatamente studiato per la pulizia di lavelli, cabine doccia in vetro e plastica, vasche da bagno, sanitari, ceramiche, accessori bagno, erogatore doccia, rubinetti, superfici cromate e superfici piastrellate.

Formulato con acidi organici e tensioattivi; rimuove residui di calcare dovuti ai depositi di acqua e residui di sapone, sgrassa e brillanta le rubinetterie. Detergente facilmente sciacquabile, ad effetto autoasciugante, con spiccate proprietà deodoranti. Genera una schiuma asciutta permettendo di localizzare il prodotto sulle superfici da trattare e facilitandone la rimozione.

## Manutentori anticalcare



### NAVY

#### Manutentore anticalcare

Prodotto specificatamente studiato per la pulizia di lavelli, cabine doccia in vetro e plastica, vasche da bagno, sanitari, ceramiche, accessori bagno, erogatore doccia, rubinetti, superfici cromate e superfici piastrelate.

Formulato con acidi organici e tensioattivi; rimuove residui di calcare dovuti ai depositi di acqua e residui di sapone, sgrassa e brillanta le rubinetterie. Detergente facilmente sciacquabile, ad effetto autoasciugante, con spiccate proprietà deodoranti. Genera una schiuma asciutta permettendo di localizzare il prodotto sulle superfici da trattare e facilitandone la rimozione.

- Brillanta le rubinetterie
- Elevato effetto disincrostante
- Rimuove residui di sapone e aloni dell'acqua

Codice	Formato	Pezzi per cartone	Confezioni per strato	Confezioni per pallet	Codice EAN
BLURAF07.E	9 x 750 ml	9	12	72	8009407022976



### BATHROOM

#### Detergente giornaliero per bagni

Prodotto specificatamente studiato per la pulizia dei lavelli, cabine doccia in vetro e plastica, vasche da bagno e sanitari, ceramiche, accessori bagno, erogatore doccia e rubinetti, superfici cromate, superfici piastrelate. Il formulato con acidi organici e tensioattivi a bassa schiuma rimuove i residui di calcare dovuti ai depositi di acqua e i residui di sapone e brillanta le rubinetterie. Detergente facilmente sciacquabile, ad effetto auto asciugante, con spiccate proprietà deodoranti. Grazie ad un principio attivo sanificante può essere utilizzato negli angoli dei piatti doccia per prevenire la formazione di muffa.

- Brillanta le rubinetterie
- Rimuove residui di sapone e aloni dell'acqua
- Igienizzante al profumo fiorito

Codice	Formato	Pezzi per cartone	Confezioni per strato	Confezioni per pallet	Codice EAN
FLOSLX07.E	9 x 750 ml	9	12	72	8009407001865



### PULIBADEN

#### Detergente deodorante per bagni

Detergente multiuso specifico per la pulizia di sanitari, vasche da bagno, lavandini, stipiti, piastrelle, infissi, termosifoni e per tutte le superfici del bagno. Efficace contro ogni tipo di sporco: grasso, polvere, residui di sapone, etc... Prontouso anticalcare adatto all'utilizzo su marmo e superfici acidosensibili. Formulazione specifica per la pulizia del bagno; gradevolmente profumata, rinfresca e deodora a lungo l'ambiente. Prodotto a rapida asciugatura adatto per ogni tipo di sporco, non lascia residui e rende le superfici lucide e brillanti.

- Esplica azione anticalcare
- Idoneo per superfici in marmo
- Profumo intenso e delicato

Codice	Formato	Pezzi per cartone	Confezioni per strato	Confezioni per pallet	Codice EAN
SIPUBF1.E	6 x 1 lt	6	20	100	8009407022983





## POKET BAGNO SPRAY

### Detergente manutentore per bagni

Prodotto specifico per la pulizia di lavelli, cabine doccia in vetro e plastica, vasche da bagno, sanitari, ceramiche, accessori bagno, rubinetti, superfici cromate e superfici piastrellate. Formulato con acidi organici e tensioattivi; rimuove residui di calcare e residui di sapone, sgrassa e brillanta le rubinetterie. Facilmente sciacquabile, ad effetto auto asciugante, con spiccate proprietà deodoranti. Grazie ad un principio attivo sanificante può essere utilizzato negli angoli dei piatti doccia per prevenire la formazione di muffa.

- Brillanta le rubinetterie
- Rimuove residui di sapone e aloni dell'acqua
- Esplica azione detergente e deodorizzante

Codice	Formato	Pezzi per cartone	Confezioni per strato	Confezioni per pallet	Codice EAN
PKTBAF07.	9 x 750 ml	9	12	72	8009407025014



## CL GEL

### Gel profumato clorinato

Deterge, smacchia, deodorizza e rimuove virus, batteri, funghi e lieviti da superfici dure di cucina (lavelli, piani cottura, superfici di lavoro) e bagno (vasche da bagno, box doccia, water, piastrelle e rubinetterie) e da tutte le superfici lavabili (pavimenti in ceramica, gres e marmo). Contiene ipoclorito di sodio in concentrazione superiore allo 0,1%. Prodotto clorinato in gel idrosolubile, facile da dosare e adatto per la detergenza e la sanificazione delle superfici verticali. Formulazione leggermente schiumogena, garantisce la pulizia lasciando l'ambiente profumato. Particolarmente indicato per sbiancare e sgrassare le fughe dei pavimenti piastrellati.

- Detergente sanificante, sbiancante e smacchiante
- Formulato viscoso
- Idoneo per tutte le superfici lavabil

Codice	Formato	Pezzi per cartone	Confezioni per strato	Confezioni per pallet	Codice EAN
SIRCLF07.E	12 x 750 ml	12	12	60	8009407025069
SIRCLT05.E	3 x 5 kg	3	12	48	8009407113889



## POKET TUTTOBAGNO

### Detergente disincrostante per bagni

Disincrostante a base di acidi organici ed inorganici idoneo per la rimozione di residui calcarei, ruggine e sporchi misti di tutte le superfici dure del bagno. Prodotto gradevolmente profumato, adatto per la pulizia e la disincrostazione delle superfici del bagno, tra cui le fughe delle superfici piastrellate. Formulazione bilanciata ad alta concentrazione, permette di risolvere senza fatica le situazioni più critiche di disincrostazione senza rovinare le superfici. Formulato tensioattivato, permette al prodotto di emulsionare residui grassi aumentandone l'efficacia disincrostante.

- Deterge e disincrosta in un'unica soluzione
- Lascia l'ambiente gradevolmente profumato
- Rimuove ruggine e calcare

Codice	Formato	Pezzi per cartone	Confezioni per strato	Confezioni per pallet	Codice EAN
PKTWCF1.	6 x 1 lt	6	20	100	8009407025007



# SCROST

Disincrostante igienizzante lucidante



Disincrostante liquido specifico per la rimozione di residui calcarei da rubinetterie, piastrelle, vasche da bagno, box doccia.

Detergente liquido privo di acido cloridrico e solforico, in cucina e bagno rimuove la patina calcarea su cromature, inox, vetro, porcellana, plastica ed alluminio. Formulazione a schiuma controllata, garantisce la disincrostazione, la brillantatura e l'igienizzazione di tutte le superfici, lasciando nell'ambiente una gradevole profumazione. Prodotto non viscoso, penetra in fessure ed orifici come rose delle docce e fughe di pavimenti.





## SCROST

### Disincrostante igienizzante lucidante

Disincrostante liquido specifico per la rimozione di residui calcarei da rubinetterie, piastrelle, vasche da bagno, box doccia.

Detergente liquido privo di acido cloridrico e solforico, in cucina e bagno rimuove la patina calcarea su cromature, inox, vetro, porcellana, plastica ed alluminio. Formulazione a schiuma controllata, garantisce la disincrostazione, la brillantatura e l'igienizzazione di tutte le superfici, lasciando nell'ambiente una gradevole profumazione. Prodotto non viscoso, penetra in fessure ed orifici come rose delle docce e fughe di pavimenti.

- Rimuove il calcare
- Brillanta le rubinetterie
- Non contiene acido cloridrico

Codice	Formato	Pezzi per cartone	Confezioni per strato	Confezioni per pallet	Codice EAN
SIRDIF07.E	12 x 750 ml	12	12	60	8009407023430



## CLASSIC WC

### Disincrostante igienizzante per wc

Disincrostante acido tamponato specifico per detergere, deodorizzare ed igienizzare wc ed orinatoi. Prodotto privo di acido cloridrico, non risulta corrosivo per i materiali ceramici. Gradevolmente profumato persiste a lungo sulle superfici e nell'ambiente. Grazie al flacone dal collo angolato, il prodotto può essere dosato sotto al bordo del WC. Formulato viscoso detergente e disincrostante permette al prodotto di aggrapparsi a superfici verticali, aumentando il tempo di contatto.

- Formulato viscoso, facile al dosaggio
- Lascia l'ambiente gradevolmente profumato
- Non corrosivo per sanitari e cromature

Codice	Formato	Pezzi per cartone	Confezioni per strato	Confezioni per pallet	Codice EAN
SIRWCF07.E	12 x 750 ml	12	12	60	8009407001728



## POKET WC

### Detergente disincrostante per wc

Disincrostante acido tamponato specifico per detergere e deodorizzare wc e orinatoi. Prodotto non corrosivo per i materiali ceramici. Gradevolmente profumato, persiste a lungo sulle superfici e nell'ambiente. Formulato viscoso detergente e disincrostante permette al prodotto di aggrapparsi a superfici verticali, aumentando il tempo di contatto.

- Formulato viscoso, facile al dosaggio
- Non corrosivo per i materiali ceramici
- Lascia l'ambiente gradevolmente profumato

Codice	Formato	Pezzi per cartone	Confezioni per strato	Confezioni per pallet	Codice EAN
PKTWCF07.	16 x 750 ml	16	10	40	8009407113995



Disgorgante liquido, studiato per liberare le tubature otturate da depositi organici, residui di grasso, saponi, incrostazioni calcaree, capelli, carta, assorbenti igienici, stracci, sigarette, ecc. Prodotto con formula potenziata a base di sodio idrossido e potassio idrossido, ad elevato peso specifico, agisce immediatamente. Grazie alla nuova formula ad alto peso specifico, penetra ancor più rapidamente in profondità attraverso l'acqua stagnante. Non corrode o danneggia superfici smaltate e tubature in PVC. Prodotto leggermente viscoso, riduce il rischio di fuoriuscita durante l'apertura. Il colore brunastro riduce la somiglianza con i liquidi alimentari aumentando la sicurezza. Idoneo per l'utilizzo in scarichi di WC, lavabi, sanitari, pozzetti e fosse biologiche.





## ALCACORK

### Disgorgante alcalino superveloce

Disgorgante liquido, studiato per liberare le tubature otturate da depositi organici, residui di grasso, saponi, incrostazioni calcaree, capelli, carta, assorbenti igienici, stracci, sigarette, ecc. Prodotto con formula potenziata a base di sodio idrossido e potassio idrossido, ad elevato peso specifico, agisce immediatamente. Grazie alla nuova formula ad alto peso specifico, penetra ancor più rapidamente in profondità attraverso l'acqua stagnante. Non corrode o danneggia superfici smaltate e tubature in PVC. Prodotto leggermente viscoso, riduce il rischio di fuoriuscita durante l'apertura. Il colore brunoastoso riduce la somiglianza con i liquidi alimentari aumentando la sicurezza. Idoneo per l'utilizzo in scarichi di WC, lavabi, sanitari, pozzetti e fosse biologiche.

- Libera tubature otturate da residui organici ed inorganici
- Ad alto peso specifico, penetra l'acqua stagnante
- Formulato leggermente viscoso, riduce il rischio di fuoriuscita

Codice	Formato	Pezzi per cartone	Confezioni per strato	Confezioni per pallet	Codice EAN
TURSGF1.E	6 x 1 lt	6	20	100	8009407022846



## DETERIOR

### Disgorgante per scarichi

Disgorgante liquido, studiato per liberare le tubature otturate da depositi organici, residui di grasso, saponi, incrostazioni calcaree, capelli, carta, assorbenti igienici, stracci, sigarette, ecc. Prodotto a base di acido solforico, ad elevato peso specifico, agisce immediatamente e rapidamente in profondità, penetrando attraverso l'acqua stagnante. Formulato ad elevata concentrazione, non corrode o danneggia le tubature. Idoneo per utilizzato in scarichi di WC, lavabi, sanitari, pozzetti e fosse biologiche. Il prodotto può intaccare alcuni acciai e acciai cromati alterati dal tempo. Il prodotto può subire una variazione di colore dal blu al viola che non ne inficia le caratteristiche tecniche.

- Ad alto peso specifico, penetra l'acqua stagnante
- Libera tubature otturate da residui organici ed inorganici
- Non danneggia le tubature

Codice	Formato	Pezzi per cartone	Confezioni per strato	Confezioni per pallet	Codice EAN
DETERF10.X	12 x 750 ml	12	10	40	8009407022181



## ENZY BIO SCARICHI

### Disgorgante enzimatico

Miscela di spore di Bacillus, non pericolose per l'uomo e per l'ambiente, utilizzate per degradare gli accumuli organici in scarichi, tubazioni e fosse settiche. Trova applicazione in ristoranti, alberghi, bar, mense, scuole, ospedali e case di riposo. Rimuove le incrostazioni ed evita l'intasamento delle tubazioni, prevenendo la formazione di cattivi odori. Evita l'otturazione dei condotti degradando le sostanze organiche accumulate. Controlla gli odori sgradevoli scomponendo gli acidi grassi volatili. Prodotto utilizzabile anche per la pulizia delle superfici piastrellate particolarmente sporche di grasso ed unto. Gradevolmente profumato. Shelf life: 18 mesi

- Evita l'intasamento degli scarichi
- Controlla gli odori sgradevoli
- Idoneo per superfici piastrellate

Codice	Formato	Pezzi per cartone	Confezioni per strato	Confezioni per pallet	Codice EAN
ENBSCT05.X	3 x 5 kg	3	12	48	8009407005078
ENBSCT20.X	1 x 20 kg	1	12	36	8009407005085



## ENZY BIO DOSE

### Bustine monodose sgrassante

Miscela a base di coltura batteriche, non pericolose per l'uomo e per l'ambiente, utilizzate per degradare grasso, cellulosa ed amido in scarichi, tubazioni e fosse settiche. Trova applicazione in ristoranti, alberghi, bar, mense, scuole, ospedali e case di riposo. Prodotto con azione rapida e profonda grazie alla sinergia tra microrganismi, enzimi ed elementi nutritivi. Provvede ad una rapida ripresa del funzionamento di vasche di sgrassaggio, riducendone la manutenzione. Mantiene le tubazioni pulite ed in buono stato, prevenendo la formazione di cattivi odori.

- Prodotto enzimatico
- Idoneo per tubazioni, scarichi e fosse settiche
- Controlla gli odori sgradevoli

Codice	Formato	Pezzi per cartone	Confezioni per strato	Confezioni per pallet	Codice EAN
DETERF10.X	25 Conf x 200 gr	25	-	-	8009407005054



## ENZY BIO SPRAY

### Elimina odori enzimatico

Miscela di spore di Bacillus, non pericolose per l'uomo e per l'ambiente, utilizzate per il controllo di odori sgradevoli in spazi aperti e chiusi. Prodotto formulato per neutralizzare i cattivi odori catturando e degradando le molecole odorifere e le sostanze organiche responsabili della loro formazione. Formulazione particolarmente efficace per la rimozione degli odore di urina di gatto, fumo, sudore e rifiuti. Test di laboratorio hanno dimostrato che il prodotto riduce gli odori sgradevoli sviluppati dai rifiuti dopo solo 30 minuti e continuativamente per due settimane. Gradevolmente profumato, assicura una piacevole e duratura sensazione di pulito all'ambiente. Shelf life: 24 mes

- Rimuove gli odori
- Garantisce una freschezza duratura
- Idoneo per superfici e rivestimenti tessili

Codice	Formato	Pezzi per cartone	Confezioni per strato	Confezioni per pallet	Codice EAN
ENBSF07.E	9 x 750ml	9	12	72	8009407005061



**MAXISGRASS**  
Detergente sgrassatore multiuso



Prodotto alcalino indicato per la pulizia dello sporco più ostinato presente su tutte le superfici dure lavabili. Idoneo per la pulizia di marmo e superfici acido sensibili. Le particolari caratteristiche lo rendono idoneo per l'utilizzo come detergente nei piani H.A.C.C.P.

## Sgrassanti concentrati multiuso



### MAXISGRASS

#### Detergente sgrassatore multiuso

Detergente super sgrassante efficace contro grasso, olio, residui carbonizzati, residui di sapone, polvere, smog. Indicato per la pulizia di lavandini, pentole, piastrelle, piani ed utensili di lavoro, cappe, mobili da giardino, tapparelle.

Prodotto alcalino indicato per la pulizia dello sporco più ostinato presente su tutte le superfici dure lavabili. Idoneo per la pulizia di marmo e superfici acido sensibili. Le particolari caratteristiche lo rendono idoneo per l'utilizzo come detergente nei piani H.A.C.C.P.

- Idoneo su marmo ed affini
- Potente contro lo sporco ostinato
- Esplica azione anticalcarea

Codice	Formato	Pezzi per cartone	Confezioni per strato	Confezioni per pallet	Codice EAN
SIRPMF07.E	9 x 750 ml	9	12	72	8009407113902



### IGIGRES

#### Sgrassatore universale igienizzante

Sgrassatore rapido igienizzante pronto all'uso. Indispensabile per la rimozione dello sporco grasso da qualsiasi superficie lavabile come: piani di lavoro, attrezzature da cucina, cappe, scrivanie, mobili con rivestimenti lavabili, pareti lavabili, tapparelle, serrande, termosifoni, mobili da esterno, cicli e motocicli. Elimina gli sporchi più difficili senza rovinare le superfici trattate. Eccellente come scioglimacchia sui tessuti prima del lavaggio a mano o in lavatrice. Con una buona azione meccanica rimuove anche germi e batteri.

- Non corrode le superfici
- Sgrassa rapidamente
- Azione igienizzante

Codice	Formato	Pezzi per cartone	Confezioni per strato	Confezioni per pallet	Codice EAN
OMFG0126	12 x 750 ml	12	12	60	8056358981173
OMFG0294	2 x 5 lt	2	16	64	8056358981661





Prodotto formulato per penetrare, rimuovere e dissolvere senza strofinare lo sporco carbonizzato, grassi animali, residui proteici e altre untuosità da forni, piastre di cottura, grill, piani di lavoro, attrezzature, cappe inox, pavimenti e pareti. Il formulato ad azione rapida permette notevoli risparmi di tempo ed energia nelle operazioni di pulizia. Spruzzato puro con l'apposito erogatore forma una densa schiuma aggrappante in grado di asportare anche lo sporco carbonizzato più resistente.

## Decarbonizzanti per forni e griglie



### ALCASCHIUMA

#### Schiuma detergente per grassi alimentari

Prodotto formulato per penetrare, rimuovere e dissolvere senza strofinare tutti i grassi animali, sporco carbonizzato, residui proteici e altre untuosità da forni, piastre di cottura, grill, piani di lavoro, attrezzature, cappe inox, pavimenti e pareti.

Formulato ad azione rapida; grazie all'elevata alcalinità, permette notevoli risparmi di tempo ed energia nelle operazioni di pulizia. Spruzzato puro con l'apposito erogatore forma una densa schiuma aggrappante in grado di asportare anche lo sporco carbonizzato più resistente. Utilizzabile anche per immersione, rimuove le macchie unte più pesanti. Adatto per asportare morchie grasse in officine e garage.

- Rimuove sporco carbonizzato da forni e piastre
- Forma una schiuma aggrappante
- Utilizzabile anche in ammollo

Codice	Formato	Pezzi per cartone	Confezioni per strato	Confezioni per pallet	Codice EAN
FLOCOF07.E	9 x 750 ml	9	12	72	8009407001872



### POKET DEGRI ACT

#### Sgrassante decarbonizzante per forni e griglie

Detergente alcalino speciale per la rimozione di depositi di grasso fresco e carbonizzato sia animale che vegetale; ideale per forni, piastre, bistecchiere, friggitrici, girarrosti, cappe e braccetti delle macchine del caffè.

Formulato ad elevata alcalinità che permette notevoli risparmi di tempo nelle operazioni di disincrostazione di grasso carbonizzato. Per lo sporco più resistente è consigliata l'operazione di ammollo durante la notte.

- Rimuove unto e grasso carbonizzato da grill, forni e piastre
- Detergente per braccetti di macchine da caffè
- Utilizzabile anche in ammollo

Codice	Formato	Pezzi per cartone	Confezioni per strato	Confezioni per pallet	Codice EAN
PKTDAF07.	9 x 750 ml	9	12	72	8009407114565
PKTDAT05.	3 x 5 lt	3	12	48	8009407114572



## Pulitori tecnici friggitrici e braccetti caffè



### FRINET

#### Pastiglie sgrassanti per friggitrici

Ideale per friggitrici in acciaio inossidabile, per fondute, padelle unte, utensili sporchi di grasso e per tutte le superfici metalliche con lavaggio a caldo.

Pastiglie detergenti sgrassanti ad azione rapida. Efficacia emulsionante, con azione dissolvente, che consente la rapida eliminazione di grassi vegetali e animali solidificati. Grazie alla potente combinazione di tensioattivi con forti agenti alcalini, viene garantita un'eccellente azione sgrassante e igienizzante.

- Ideale per friggitrici elettriche e in acciaio inossidabile
- Pulizia profonda ed efficace
- Veloce e facile da utilizzare

Codice	Formato	Pezzi per cartone	Confezioni per strato	Confezioni per pallet	Codice EAN
FRILLF1.E	10 x 500 gr	10	6	60	8009407008147



### CAFILTER

#### Manutentore per macchine da caffè

Disincrostante e decalcificante specifico per macchine da caffè professionali.

Esplica un'azione detergente, previene i cattivi odori e migliora la qualità del caffè erogato. Elimina tutti i residui dalle macchine caffè espresso, scambiatori di calore e pezzi incrostanti. Facile da usare grazie al formulato in gel; l'uso periodico elimina il problema del blocco della macchina.

- Facile da utilizzare grazie al formulato in gel
- Specifico per macchine da caffè
- Elimina residui calcarei da braccetti

Codice	Formato	Pezzi per cartone	Confezioni per strato	Confezioni per pallet	Codice EAN
COFFIF07.E	6 x 1 lt	6	20	100	8009407021740



Formulazione particolarmente efficace per la rimozione di inchiostri, abbina un elevato potere sgrassante ad una bassissima residualità. Idoneo per la rimozione di segni di gomme e tacchi dai pavimenti, residui di colle e nastri adesivi; adatto per l'utilizzo su tessuti, come pretrattante per rimuovere macchie di inchiostro. Utilizzato a secco non necessita di risciacquo.

- Rimuove macchie di inchiostro, pennarello, gomma, oli e grassi.
- Rispetta la normativa GPP/CAM.
- Attivo su macchie molto resistenti, sgrassa tutte le superfici e i tessuti.





### PERFECT METALVETRI

#### Crema detergente disossidante lucidante per inox, metalli e vetri

Crema detergente disossidante e lucidante specifico per la pulizia di fondo di superfici inox, rame, ottone, argento e vetri. Ottimo per il ripristino degli ascensori e per la rimozione delle macchie (manganese, calcare e ossidi di alluminio) di difficile eliminazione con i normali disincrostanti dalle vetrature esterne degli edifici (hotel, ristoranti, uffici, capannoni, scuole, centri sportivi, aeroporti, stazioni, ecc.). Rimuove anche le tracce di ruggine ritardandone la formazione. Lucida e protegge le superfici trattate per lungo tempo. Evitare l'uso di PERFECT METALVETRI su superfici cromate.

- Triplice azione: detergente, disossidante, lucidante
- Adatto a tutti i tipi di metallo e vetri
- Non graffia e non lascia aloni

Codice	Formato	Pezzi per cartone	Confezioni per strato	Confezioni per pallet	Codice EAN
OMFG0384	9 x 250 ml	9	35	140	8056358982545



### POLISH STEEL

#### Pulitore e lucidante per acciaio

Prodotto con spiccato potere filmante per acciaio ed altre superfici metalliche. Studiato per operazioni di lucidatura di piani cottura, lavelli, superfici in acciaio, lavastoviglie, ascensori, registratori di cassa in acciaio inox e satinato.

Prodotto bilanciato ad alto attivo, ottimale per la protezione delle superfici dure. Dona brillantezza e previene l'ossidazione e l'annerimento dei metalli dolci.

- Specifico per acciaio satinato e lucido
- Lucida piani cottura, banchi distribuzione cibo, frigoriferi, ascensori
- Protegge le superfici trattate

Codice	Formato	Pezzi per cartone	Confezioni per strato	Confezioni per pallet	Codice EAN
LUCACF07.E	9 x 750 ml	9	12	72	8009407021276



### PV/SUN

#### Detergente per celle fotovoltaiche ed impianti solari

Detergente specifico per la pulizia di impianti solari e celle fotovoltaiche. Efficace contro incrostazioni e sporco organico, permette di massimizzare la produzione di energia.

Formulato a base di acidi organici e tensioattivi permette di sciogliere calcare, polvere, pollini, escrementi di uccelli e muschi. Prodotto filmante, migliora lo sgrondamento dell'acqua prevenendo la formazione di gocce calcaree residuali e migliorando la resistenza allo sporco. Essendo il prodotto non corrosivo non aggredisce le superfici ed il telaio. Non contiene sostanze pericolose per l'ambiente ed i tensioattivi sono biodegradabili in ottemperanza al Reg. CE 648/04.

- Scioglie incrostazioni e sporco organico
- Previene la formazione di residui calcarei
- Garantisce la massima produzione di energia

Codice	Formato	Pezzi per cartone	Confezioni per strato	Confezioni per pallet	Codice EAN
PVOSUT10.	1 x 10 kg	1	20	60	8009407000141



## NUTRILEGNO

### Manutentore per legno

Manutentore nutriente per mobili in legno, parquet non vetrificato, porte, stipiti e tutte le superfici in legno naturale, sia antico che moderno.

Formulato con pregiata cera d'api, dalle proprietà ricostituenti e protettive, studiato per trattare le superfici legnose mantenendone la naturalezza e le venature.

- Nutritivo per il legno
- Protegge le superfici trattate
- Idoneo per mobili e legno naturale

Codice	Formato	Pezzi per cartone	Confezioni per strato	Confezioni per pallet	Codice EAN
SIRLEF07.E	9 x 750 ml	9	12	72	8009407022013



## LESTO LEGNO

### Detergente protettivo per pavimenti in legno

Detergente specifico per il trattamento di pavimentazioni in legno oliate, incerate, sigillate e per parquet prefabbricati e laminati. Prodotto detergente, lucidante e protettivo per pavimenti in legno, grazie alla formulazione a base di polimeri rende le superfici lucide senza stratificare. Formulato con agente filmante, protegge gli angoli dalla penetrazione dell'umidità per parquet laminati e prefabbricati e riduce la formazione di impronte. Prodotto ricco di tensioattivi, deterge le superfici senza rovinarle; gradevolmente profumato lascia una piacevole sensazione di pulito nell'ambiente. Formulato a bassa schiuma, quindi adatto anche per l'utilizzo con macchine lavasciuga e monospazzola.

- Specifico per pavimentazioni in legno
- Lucida le superfici senza stratificare
- Riduce la formazione di impronte

Codice	Formato	Pezzi per cartone	Confezioni per strato	Confezioni per pallet	Codice EAN
VIGLEF1.E	6 x 1 lt	6	20	100	8009407022990



## ANTISTAT 105

### Antistatico per scope e panni

Pronto uso antistatico a base cationica per il trattamento di scope a frangia e panni per la spolveratura. Applicato sulle scope a frangia facilita la rimozione della polvere e ne ritarda la rideposizione sulle superfici trattate. Idoneo per l'utilizzo con panni per la spolveratura, favorisce la pulizia di mobili, elettrodomestici e materiali plastici. Formulato a base cationica, facilita la rimozione della polvere dalle garze durante il lavaggio.

- Facilita la rimozione della polvere
- Specifico per scope a frangia e trapezoidali
- Idoneo per panni per la spolveratura

Codice	Formato	Pezzi per cartone	Confezioni per strato	Confezioni per pallet	Codice EAN
ST105F07.E	9 x 750 ml	9	12	72	8009407022914



## Gli specialisti per altre applicazioni



### ANTIDUST

#### Antistatico filmante protettivo

Antistatico filmante protettivo per tutte le superfici: piastrelle, formica, plastica, metalli,... Formulato silconico abbina proprietà idrorepellenti, anti-rideposizione e protettive. Utilizzato su superfici esterne genera un film protettivo nei confronti degli agenti atmosferici. Prodotto studiato per migliorare lo sgrondamento dell'acqua, previene la formazione di residui calcarei e migliora la resistenza allo sporco. Caratterizzato dalla formazione di un film lucido quando utilizzato su superfici in formica e metallo.

- Genera un film lucido protettivo
- Adatto per tutte le superfici
- Previene la formazione di residui calcarei

Codice	Formato	Pezzi per cartone	Confezioni per strato	Confezioni per pallet	Codice EAN
SIRANF07.E	9 x 750 ml	9	12	72	8009407022006



### AG - 47

#### Disossidante per metalli ed argenteria

Disossidante liquido per metalli, specifico per il trattamento per immersione di argenteria, suppellettili e vasellame. Prodotto acido specifico per la disossidazione dei metalli; non corrosivo è idoneo per il trattamento di rame, bronzo, alluminio ed argento. Formulato con tensioattivi a bassa schiuma, garantisce la bagnabilità degli oggetti facilitandone la disossidazione e rendendoli lucidi e brillanti. Genera un velo protettivo sui metalli, prevenendone la ri-ossidazione. Prodotto ad elevata concentrazione, riutilizzabile per più di un ciclo di disossidazione.

- Brillante argenteria e metalli in genere
- Prodotto concentrato riutilizzabile
- Previene la ri-ossidazione

Codice	Formato	Pezzi per cartone	Confezioni per strato	Confezioni per pallet	Codice EAN
KS095T05.EA	3 x 5 kg	3	12	48	8009407008147



### POKET NO INK

#### Pulitore per inchiostri conforme ai criteri CAM

Formulazione particolarmente efficace per la rimozione di inchiostri, abbina un elevato potere sgrassante ad una bassissima residualità. Idoneo per la rimozione di segni di gomme e tacchi dai pavimenti, residui di colle e nastri adesivi; adatto per l'utilizzo su tessuti, come pretrattante per rimuovere macchie di inchiostro. Utilizzato a secco non necessita di risciacquo.

- Rimuove macchie di inchiostro, pennarello, gomma, oli e grassi
- Rispetta la normativa GPP/CAM
- Attivo su macchie molto resistenti, sgrassa tutte le superfici e i tessuti

Codice	Formato	Pezzi per cartone	Confezioni per strato	Confezioni per pallet	Codice EAN
PKTNIF07.	9 x 750 ml	9	12	72	8009407025014
PKTNIT05.	3 x 5 lt	3	12	48	8009407114442

## DISINFETTANTI

### La scelta responsabile per il miglior risultato

Capita spesso di confonderli con blandi detergenti. Nella maggior parte dei casi vengono utilizzati in maniera impropria e ciò determina poca o nessuna efficacia per lo scopo dell'utilizzo. Richiedere una consulenza, vuol dire scegliere il prodotto idoneo in quanto ognuno contiene particolari sostanze chimiche non specifiche per qualsiasi battere o superficie e a volte possono essere tossiche per l'ambiente, per gli alimenti e per le persone se non correttamente utilizzate e abbondantemente risciacquate dalle superfici.



### La scelta del prodotto giusto

Siamo in grado dopo un sopralluogo, di consigliare il prodotto più idoneo alle vostre esigenze. Questo vi permetterà di ottenere e di poter garantire il risultato più difficile ossia, quello invisibile dell'abbattimento della carica batterica e dell'eventuale rimozione dalle superficie trattate.

#### **Pulizia**

Rimozione di sporco e macchie da superfici, macchine o utensili con panni asciutti o insieme ad acqua, solventi o detergenti.

#### **Disinfezione**

Novità

La disinfezione è un processo di pulizia di una superficie o di un oggetto che uccide dannosi microrganismi come batteri, virus e lieviti.







Disinfettante battericida multiuso per industrie alimentari e comunità.  
Formulato con caratteristiche che lo rendono idoneo all'uso come detergente per piani H.A.C.C.P.  
Prodotto pronto all'uso e senza risciacquo, risulta perfetto per la pulizia delle macchine affettatrici.



Liquido detergente disinfettante prontouso per i settori alimentare, alberghiero, pubblici esercizi, comunità, scuole, rete domestica. Prodotto studiato per rimuovere macchie di unto, olio, caffè, vino, impronte di mano, biro, matite da qualsiasi superficie dura lavabile. Formulato con caratteristiche che lo rendono idoneo all'utilizzo come detergente per piani H.A.C.C.P. Disponibile anche nella versione profumata agli agrumi. Deterge e disinfetta in un'unica passata eliminando il 99,9% di batteri, lieviti e virus incapsulati.





## BACTER SAN

### Detergente prontouso igienezzante

Detergente igienizzante in grado di pulire, smacchiare, deodorizzare e rimuovere virus, batteri, funghi e lieviti da superfici. Prodotto senza risciacquo per i settori alimentare, alberghiero, pubblici esercizi e comunità. Formulato con caratteristiche che lo rendono idoneo all'utilizzo come detergente per piani H.A.C.C.P. 100 grammi di prodotto contengono 0,5 grammi di acqua ossigenata. Prodotto studiato per detergere senza lasciare aloni e residui. Garantisce l'igienizzazione delle superfici. Seguendo le indicazioni può essere impiegato senza risciacquo anche per superfici a diretto contatto con gli alimenti. Trova impiego anche per la pulizia di posate e suppellettili.

- Ideale per affettatrici
- Non lascia residui
- Idoneo per piani HACCP

Codice	Formato	Pezzi per cartone	Confezioni per strato	Confezioni per pallet	Codice EAN
FLSRNF07.E	9 x 750 ml	9	12	72	8009407004125



## FLORKIL PMC

### Disinfettante battericida multiuso senza risciacquo

Disinfettante senza risciacquo per i settori alimentare, alberghiero, pubblici esercizi e comunità. Formulato con caratteristiche che lo rendono idoneo all'utilizzo come detergente per piani H.A.C.C.P. Prodotto ad attivo elevato, studiato per detergere senza lasciare aloni e residui è idoneo per la rimozione di residui organici ed inorganici Non corrosivo, è particolarmente indicato per la decalcificazione delle superfici in acciaio. Trova impiego anche per la pulizia di posate e suppellettili. 100 g di prodotto contengono: alcool isopropilico 29 g, acido formico <5 g, coformulanti e acqua q.b

- Idoneo per industrie alimentari e comunità
- Presidio medico chirurgico N° autorizzazione 18797
- Adatto per piani HACCP

Codice	Formato	Pezzi per cartone	Confezioni per strato	Confezioni per pallet	Codice EAN
FLOKIF07.	9 x 750 ml	9	12	72	8009407001902



## Bacter Kil inodore PMC/profumo di agrumi PMC

### Detergente disinfettante per superfici

Liquido detergente disinfettante prontouso per i settori alimentare, alberghiero, pubblici esercizi, comunità, scuole, rete domestica. Prodotto studiato per rimuovere macchie di unto, olio, caffè, vino, impronte di mano, biro, matite etc. da qualsiasi superficie dura lavabile tra cui piastrelle, mobili di cucina, superfici in plastica, elettrodomestici, fornelli, tavoli. Adatto per essere usato anche su metalli dolci (affettatrici,...) Formulato con caratteristiche che lo rendono idoneo all'utilizzo come detergente per piani H.A.C.C.P.

- Deterge e disinfetta a fondo con azione virucida
- Idoneo per piani HACCP - Registrazione del Ministero della Salute numero 20848
- Idoneo anche per metalli dolci

Codice	Formato	Pezzi per cartone	Confezioni per strato	Confezioni per pallet	Codice EAN
FLOBAF07.E	9 x 750 ml	9	12	72	8009407023577
FLOAGF07.E	9 x 750 ml	9	12	72	8009407114268

**BACTICYD SPRAY**  
**Disinfettante multiuso**

**BACTICYD**  
**SPRAY**  
**DISINFETTANTE**  
**MULTIUSO**

Battericide per Ambienti Superfici Oggetti

**BACTICYD**  
**SPRAY**  
**DISINFETTANTE**  
**MULTIUSO**

Battericide per Ambienti Superfici Oggetti

CERTIFIED  
HACCP  
CERTIFIED

Disinfettante per ambienti, oggetti e superfici. Elimina batteri, LEGIONELLA compresa, muffe e funghi dalle superfici, dagli oggetti, da muri e pareti e dagli impianti di climatizzazione (incluso parti: evaporatore, split system, ventilconvettori, filtri, deumidificatori, bocchette e diffusori, canali di distribuzione, sistemi ventilati, ecc.).

Neutralizza i cattivi odori e gli odori sgradevoli causati da microrganismi agendo specificatamente sui substrati responsabili, disinfettando e rinfrescando immediatamente l'ambiente e/o la parte trattata con un gradevole e delicato profumo. Uso esterno. Non arreca danno, non macchia e non unge i tessuti e gli arredi. Non aggredisce le parti e le superfici trattate.





## BACTICYD SPRAY PMC

### Disinfettante multiuso

Disinfettante per ambienti, oggetti e superfici. Elimina batteri, LEGIONELLA compresa, muffe e funghi dalle superfici, dagli oggetti, da muri e pareti e dagli impianti di climatizzazione. Neutralizza i cattivi odori e gli odori sgradevoli causati da microrganismi agendo specificatamente sui substrati responsabili, disinfettando e rinfrescando immediatamente l'ambiente e/o la parte trattata con un gradevole e delicato profumo. Uso esterno. Non arreca danno, non macchia e non unge i tessuti e gli arredi. Non aggredisce le parti e le superfici trattate.

- Consente una disinfezione rapida ed efficace
- Neutralizza contemporaneamente qualsiasi tipo di cattivo odore e odore sgradevole
- Disinfezione di oggetti e materiali vari

Codice	Formato	Pezzi per cartone	Confezioni per strato	Confezioni per pallet	Codice EAN
05GA0335	12 x 500 ml	12	-	-	8032745210903



## BACTICYD SPRAY PMC

### Disinfettante multiuso autosvuotante

Disinfettante per ambienti, oggetti e superfici. Elimina batteri, LEGIONELLA compresa, muffe e funghi dalle superfici, dagli oggetti, da muri e pareti e dagli impianti di climatizzazione. Neutralizza i cattivi odori e gli odori sgradevoli causati da microrganismi agendo specificatamente sui substrati responsabili, disinfettando e rinfrescando immediatamente l'ambiente e/o la parte trattata con un gradevole e delicato profumo. Uso esterno. Non arreca danno, non macchia e non unge i tessuti e gli arredi. Non aggredisce le parti e le superfici trattate.

- Consente una disinfezione rapida ed efficace
- Neutralizza contemporaneamente qualsiasi tipo di cattivo odore e odore sgradevole
- Disinfezione di oggetti e materiali vari

Codice	Formato	Pezzi per cartone	Confezioni per strato	Confezioni per pallet	Codice EAN
05GA0330	12 x 150 ml	12	-	-	8032745210910



## MEDISEPT P.M. 361 PLUS PMC

### Disinfettante per uso esterno - Profumo Balsamico

In soluzione all'1% garantisce una disinfezione di superfici dure di ogni tipo (pavimenti, pareti, infissi, arredi) di ospedali, comunità, luoghi di ritrovo, palestre, industrie, magazzini e di ogni ambiente che necessiti di un accurato controllo igienico. L'uso del prodotto deve essere subordinato all'allontanamento delle derrate alimentari dai locali destinati a contenerne, per il periodo necessario all'esecuzione del trattamento e del successivo decadimento. Svolge azione disinfettante, ad ampio spettro di azione contro batteri gram+ e gram-, funghi e virus; detergente per eliminare velocemente ogni tipo di sporco, deodorante, per l'aria ambiente. 100 g di prodotto contengono: didecil-dimetil-ammonio cloruro puro 4,5 g, coformulanti e acqua q.b.

- Detergente disinfettante contro batteri, funghi e virus
- Registrazione del Ministero della Salute n°16628
- Fresca profumazione concentrata

Codice	Formato	Pezzi per cartone	Confezioni per strato	Confezioni per pallet	Codice EAN
MEDPPT05	3 x 5 lt	3	12	48	8009407114183



## FORMOTETRONIO PMC

### Disinfettante per uso esterno

Efficace nella disinfezione di superfici (pavimenti, pareti, arredi, suppellettili) di ospedali, cliniche, aule, scale, uffici, attrezzature igienico-sanitarie, palestre e tutti i luoghi di ritrovo. Disinfetta radicalmente qualsiasi indumento (vestiti, biancheria, coperte, ecc.) senza danno e presenta elevata attività disinfettante e deodorante dell'aria.

100 g di prodotto contengono: didecil-dimetil-ammonio cloruro puro 0,5 g, dimetilbenzil-alchil-ammonio cloruro puro 0,3 g, coformulanti e acqua q.b.

- Disinfettante con doppio principio attivo
- Registrazione del Ministero della Salute n°1765
- Gradevole profumazione balsamica

Codice	Formato	Pezzi per cartone	Confezioni per strato	Confezioni per pallet	Codice EAN
PKTFOT	3 x 5 lt	3	12	48	8009407114169



## ETIXLIQUID

### Liquido disinfettante per superfici a base di alcol etilico

Disinfettante per superfici pratico e versatile che può essere usato sia durante la vita di tutti i giorni, sia in ambito ospedaliero. E' particolarmente indicato per tutte quelle situazioni in cui sia necessario disinfettare tutte le superfici e gli oggetti con cui si viene a contatto.

100 g di prodotto contengono: etanolo (CAS N. 64-17-5) 70,4 g, eccipienti e acqua deionizzata q.b. Azione disinfettante dimostrata dai test EN14476, EN16777, EN13727, EN1500 e EN13624. Elimina il 99,9% di batteri, funghi e virus.

- Azione virucida completa
- Registrazione del Ministero della Salute n°20675
- Liquido pronto all'uso, ad asciugatura rapida

Codice	Formato	Pezzi per cartone	Confezioni per strato	Confezioni per pallet	Codice EAN
PMCXL07.	9 x 750 ml	9	12	72	8009407113537
PMCXL05.	3 x 5 lt	3	12	48	8009407113568





## MEDISEPT 1000 PMC

### Disinfettante liquido concentrato per superfici

Disinfettante concentrato ideale per ambienti sanitari come ospedali, case di cura, studi medici e ambulatori. Trova largo impiego anche nell'igiene pubblica come scuole, impianti sportivi e centri benessere. Ottimo per l'industria alimentare come laboratori di produzione, macellerie e salumifici, industria dolciaria, panetterie, industrie di lavorazione di carne, pesce e verdure. Utilizzabile anche nella piccola e grande ristorazione come bar, ristoranti, hotel, gastronomie, gelaterie e banchi di vendita.

- Detergente disinfettante contro batteri, funghi e virus
- Registrazione del Ministero della Salute n°20990
- Senza profumo né coloranti

Codice	Formato	Pezzi per cartone	Confezioni per strato	Confezioni per pallet	Codice EAN
MED10T05.	3 x 5 lt	3	12	48	8009407114626



## LH PULI-LITE

### Disinfettante per uso esterno

Soluzione disinfettante – detergente a base di benzalconio cloruro al 1.50%, indicato per: - servizi igienici. - Recipienti di raccolta materiali infetti. - Pavimenti, infissi e superfici dure in genere. - Protezione contro fermentazioni e muffe. pH 7.85 ± 0.85

- PMC Reg.Min.Sal. n. 20974
- Principi attivi: benzalconio cloruro
- Categorie: disinfezione, superfici lavabili

Codice	Formato	Pezzi per cartone	Confezioni per strato	Confezioni per pallet	Codice EAN
9902LH007	12 x 1 lt	12	-	-	-
02LH0071	4 x 5 lt	4	-	-	-



## LH GAMMA PLUS

### Disinfettante detergente deodorante per ambienti

Disinfezione, lavaggio e deodorazione di pavimenti, infissi, superfici dure in genere. Decontaminazione di emergenza di strumentazioni, attrezzature sanitarie, ambulatoriali, stoviglie particolarmente inquinate.

Disinfezione di servizi igienici.

Disinfezione di rifiuti solidi speciali destinati alla termodistruzione.

Protezione contro fermentazioni, muffe, infezioni, in ambienti, depositi, armadi.

Lavaggio a macchina di biancheria infetta e sospetta.

- PMC Reg.Min.Sal. n. 19430
- Didecil-dimetil-ammonio cloruro – O-fenil-fenolo

Codice	Formato	Pezzi per cartone	Confezioni per strato	Confezioni per pallet	Codice EAN
02LH0010	12 x 1 lt	12	-	-	-
02LH0011	4 x 5 lt	4	-	-	-



# PAVIMENTI

## La scelta valida per il miglior risultato

Che tu diriga la cucina di un ristorante o una linea di produzione industriale, comprendiamo che ogni secondo conta. I detergenti, le attrezzature e i macchinari, sono concepiti per aiutarti a svolgere il tuo lavoro con la massima efficienza, evitando intoppi, sprechi e interruzioni alla tua attività.



## La scelta del prodotto giusto

Prima ancora di entusiasmarci per il profumo di un prodotto o per il suo colore, preoccupiamoci che sia idoneo a due fattori principali: la tipologia di pavimento - la tipologia di sporco. Successivamente possiamo valutare il suo eventuale profumo.

Non tutti i pavimenti sono uguali e proprio per questa ragione, non tutti trattengono lo sporco alla stessa maniera. Ci sono pavimenti che a colpo d'occhio possono risultare lisci e quindi poco penetrabile ma che in effetti sono esattamente l'opposto... microporosi e quindi non soltanto penetrabili dallo sporco ma difficilmente raggiungibile dalla sostanza chimica. Possono poi essere lucidi o opachi, delicati o resistenti.





# WHITE

## Lavapavimenti alcolico profumazione muschio



Detergente studiato per ogni superficie lavabile: linoleum, marmo, pavimenti, piastrelle, porte, cucine, sanitari, ecc. Efficace contro ogni tipo di sporco: grasso, polvere, olio, unto, ecc. Lavapavimenti alcolico con ottimo potere autoasciugante; la particolare formulazione permette l'utilizzo senza risciacquo e con macchine lavasciuga e monospazzola. Prodotto adatto anche all'utilizzo su pavimenti incerati, poiché non intacca i film polimerici. Elimina odori sgradevoli, rilasciando un intenso profumo di muschio bianco nell'ambiente.

## Detergenti manutentori lucidanti profumati



### WHITE

#### Detergente lucidante per lavapavimenti alcolico - profumazione muschio

Lavapavimenti alcolico con ottimo potere auto asciugante; la particolare formulazione permette l'utilizzo senza risciacquo e con macchine lavasciuga e monospazzola. Elimina odori sgradevoli, rilasciando un intenso profumo di muschio bianco nell'ambiente.

- Adatto per macchine lavasciuga e monospazzola
- Formula concentrata, idoneo per tutte le superfici lavabili
- Detergente alcolico ad effetto autoasciugante e lucidante senza risciacquo

Codice	Formato	Pezzi per cartone	Confezioni per strato	Confezioni per pallet	Codice EAN
SIRMU1.E	6 x 1 lt	6	20	100	8009407004477
SIRMUT05.E	3 x 5 kg	3	12	48	8009407004347



### MATIS

#### Detergente lucidante per pavimenti-profumazione lavanda e camomilla

Detergente lucidante per pavimenti non vetrificati come linoleum, piastrelle, gres, ceramica e per legno e parquet vetrificati. Detergente a base di polimeri siliconici che permette di espletare in un'unica operazione pulizia e lucidatura. Formulato per generare una film protettivo, garantisce brillantezza e rallenta la rideposizione dello sporco; grazie al pH neutro è idoneo per superfici delicate e particolarmente sensibili agli alcali. Efficace contro ogni tipo di sporco: grasso, polvere, olio ed unto; è Indicato per macchine lavasciuga e monospazzola. Intensa profumazione di lavanda e camomilla assicura una piacevole sensazione di pulito nell' ambiente.

- Pulizia e lucidatura in un'unica operazione
- Forma un film protettivo che rallenta la rideposizione
- Profumo intenso e delicato alla lavanda e camomilla

Codice	Formato	Pezzi per cartone	Confezioni per strato	Confezioni per pallet	Codice EAN
BENFLT05.E	3 x 5 kg	3	12	48	8009407021009



### NINFEA

#### Detergente lucidante per pavimenti - profumazione loto

Detergente lucidante per pavimenti non vetrificati come linoleum, marmo, piastrelle, gres, ceramica e per legno e parquet vetrificati. Detergente a base di polimeri siliconici che permette di espletare in un'unica operazione pulizia e lucidatura. Formulato per generare un film protettivo, garantisce brillantezza e rallenta la rideposizione dello sporco; grazie al pH neutro è idoneo per superfici delicate e particolarmente sensibili agli alcali. Efficace contro ogni tipo di sporco: grasso, polvere, olio ed unto; è Indicato per macchine lavasciuga e monospazzola. Intensa profumazione di loto assicura una piacevole sensazione di pulito nell' ambiente.

- Pulizia e lucidatura in un'unica operazione
- Forma un film protettivo che rallenta la rideposizione
- Profumo intenso e delicato al loto

Codice	Formato	Pezzi per cartone	Confezioni per strato	Confezioni per pallet	Codice EAN
GLAFLT05.E	3 x 5 kg	3	12	48	8009407007164



## Detergenti manutentori profumati



### BREEZE

#### Detergente lavapavimenti alcolico - profumazione floreale

Detergente studiato per ogni superficie lavabile: linoleum, marmo, pavimenti, piastrelle, porte, cucine, sanitari, ecc. Efficace contro ogni tipo di sporco: grasso, polvere, olio, unto, ecc. Lavapavimenti alcolico con ottimo potere autoasciugante; la particolare formulazione permette l'utilizzo senza risciacquo e con macchine lavasciuga e monospazzola. Prodotto adatto anche all'utilizzo su pavimenti incerati, poiché non intacca i film polimerici. Elimina odori sgradevoli, rilasciando un intenso profumo floreale nell'ambiente.

- Adatto per macchine lavasciuga e monospazzola
- Formula concentrata, idoneo per tutte le superfici lavabili
- Detergente alcolico ad effetto autoasciugante senza risciacquo

Codice	Formato	Pezzi per cartone	Confezioni per strato	Confezioni per pallet	Codice EAN
FLORET05.E	3 x 5 kg	3	12	48	8009407001285



### TALC

#### Detergente lavapavimenti alcolico - profumazione talco

Detergente alcolico concentrato specifico per la detersione giornaliera di tutti i tipi di pavimento. Efficace contro ogni tipo di sporco, è indicato anche per l'utilizzo con macchine lavasciuga. Prodotto formulato per detergere ambienti sottoposti a traffico di media intensità. La formulazione solventata asciuga velocemente senza lasciare aloni e residui; non richiede, quindi, risciacquo. Detergente specifico per superfici in marmo piombato, cristallizzato o levigato, graniti, pietre lucide e compatte, parquet, pavimentazioni protette da cere metallizzate, gres fini porcellanati lucidi.

- Adatto per macchine lavasciuga e monospazzola
- Formula concentrata, idoneo per tutte le superfici lavabili
- Detergente alcolico ad effetto autoasciugante senza risciacquo

Codice	Formato	Pezzi per cartone	Confezioni per strato	Confezioni per pallet	Codice EAN
SIRTAT05.E	3 x 5 kg	3	12	48	8009407115272



### BOUQUET

#### Detergente lavapavimenti alcolico - profumazione floreale

Detergente studiato per ogni superficie lavabile: linoleum, marmo, pavimenti, piastrelle, porte, cucine, sanitari, ecc. Efficace contro ogni tipo di sporco: grasso, polvere, olio, unto, ecc. Lavapavimenti alcolico con ottimo potere autoasciugante; la particolare formulazione permette l'utilizzo senza risciacquo e con macchine lavasciuga o monospazzola. Prodotto adatto anche all'utilizzo su pavimenti incerati, poiché non intacca i film polimerici. Elimina odori sgradevoli, rilasciando un intenso profumo nell'ambiente.

- Adatto per macchine lavasciuga e monospazzola
- Formula concentrata, idoneo per tutte le superfici lavabili
- Detergente alcolico ad effetto autoasciugante senza risciacquo

Codice	Formato	Pezzi per cartone	Confezioni per strato	Confezioni per pallet	Codice EAN
SIRGLT05.E	3 x 5 kg	3	12	48	8009407112752



## Detergenti manutentori profumati



### ZITRONIT

#### Detergente lavapavimenti alcolico - profumazione agrumi verdi

Detergente studiato per ogni superficie lavabile: linoleum, marmo, pavimenti, piastrelle, porte, cucine, sanitari, ecc. Efficace contro ogni tipo di sporco: grasso, polvere, olio, unto, ecc. Lavapavimenti alcolico con ottimo potere autoasciugante; la particolare formulazione permette l'utilizzo senza risciacquo e con macchine lavasciuga e monospazzola. Prodotto adatto anche all'utilizzo su pavimenti incerati, poiché non intacca i film polimerici. Elimina odori sgradevoli, rilasciando un intenso profumo agrumato nell'ambiente.

- Pulisce e deodora qualsiasi superficie lavabile
- Detergente ad elevato potere autoasciugante
- Ideale per l'utilizzo in macchine lavasciuga e monospazzola

Codice	Formato	Pezzi per cartone	Confezioni per strato	Confezioni per pallet	Codice EAN
CITPAT05.E	3 x 5 kg	3	12	48	8009407001254



### ZAGARA

#### Detergente lavapavimenti alcolico - profumazione arancio

Detergente studiato per ogni superficie lavabile: linoleum, marmo, pavimenti, piastrelle, porte, cucine, sanitari, ecc. Efficace contro ogni tipo di sporco: grasso, polvere, olio, unto, ecc. Lavapavimenti alcolico con ottimo potere autoasciugante; la particolare formulazione permette l'utilizzo senza risciacquo e con macchine lavasciuga o monospazzola. Prodotto adatto anche all'utilizzo su pavimenti incerati, poiché non intacca i film polimerici. Elimina odori sgradevoli, rilasciando un intenso profumo agrumato nell'ambiente.

- Adatto per macchine lavasciuga e monospazzola
- Formula concentrata, idoneo per tutte le superfici lavabili
- Detergente alcolico ad effetto autoasciugante senza risciacquo

Codice	Formato	Pezzi per cartone	Confezioni per strato	Confezioni per pallet	Codice EAN
SIRAGT05.E	3 x 5 kg	3	12	48	8009407112264





## Detergenti igienizzanti profumati



### AGRIMAX

#### Detergente igienizzante e deodorizzante

Detergente studiato per ogni superficie lavabile: pavimenti, piastrelle, porte, cucine, sanitari, ecc. Efficace contro ogni tipo di sporco ed indicato per macchine lavasciuga e monospazzola, grazie alla speciale formulazione abbina all'azione detergente un effetto igienizzante. I sali di ammonio quaternari conferiscono al prodotto un ottimo potere igienizzante e deodorizzante. Speciali tensioattivi rendono il prodotto a bassa schiuma e adatto per macchine lavasciuga e monospazzola. Il profumo intenso persiste a lungo nell'ambiente.

- Intensamente profumato agli agrumi
- Igienizza grazie ai sali d'ammonio quaternari
- Utilizzabile in macchine lavasciuga e monospazzola

Codice	Formato	Pezzi per cartone	Confezioni per strato	Confezioni per pallet	Codice EAN
SIRRAF1.E	6 x 1 lt	6	20	100	8009407022174
SIRRAF05.E	3 x 5 kg	3	12	48	8009407001476



### MINTMAX

#### Detergente igienizzante e deodorizzante

Detergente studiato per ogni superficie lavabile: pavimenti, piastrelle, porte, cucine, sanitari, ecc. Efficace contro ogni tipo di sporco, grazie alla speciale formulazione abbina all'azione detergente un effetto igienizzante. I sali di ammonio quaternari conferiscono al prodotto un ottimo potere igienizzante e deodorizzante. Speciali tensioattivi rendono il prodotto a bassa schiuma e adatto per macchine lavasciuga e monospazzola. Il profumo intenso persiste a lungo nell'ambiente.

- Intensamente profumato al mentolo
- Igienizza grazie ai sali d'ammonio quaternari
- Utilizzabile in macchine lavasciuga e monospazzola

Codice	Formato	Pezzi per cartone	Confezioni per strato	Confezioni per pallet	Codice EAN
FLOMAT05.E	3 x 5 kg	3	12	48	8009407022310



### SIROXY

#### Lavapavimenti con ossigeno attivo

Detergente con ossigeno attivo idoneo per ogni superficie lavabile: pavimenti, piastrelle, sanitari, ecc. Prodotto in grado di deodorizzare, smacchiare, igienizzare e rimuovere virus, batteri, funghi e lieviti. Prodotto attivo contro ogni tipo di sporco, trova utilizzo nei settori alberghiero, dei pubblici servizi, delle comunità ed ovunque sia necessario attuare azione detergente ed igienizzante. Può essere utilizzato come manutentore per la pulizia giornaliera di bagni e spogliatoi. Formulato stabilizzato, mantiene l'efficacia nel tempo. Svolge azione deodorizzante agendo anche sui microrganismi causa di cattivi odori.

- Detergente con attivo ossidante stabilizzato
- Azione detergente, deodorizzante e igienizzante
- Rimuove virus, batteri, funghi e lieviti

Codice	Formato	Pezzi per cartone	Confezioni per strato	Confezioni per pallet	Codice EAN
SIROXT05.X	3 x 5 kg	3	12	48	8009407022310

## Detergenti igienizzanti-sgrassanti



### PEGASAN

#### Detergente sgrassante igienizzante

Detergente sgrassante per ambienti ed attrezzature delle industrie alimentari; idoneo per piani di lavoro, celle frigorifere, piastrelle e pavimenti di macelli, pescherie e cucine. Efficace contro ogni tipo di sporco: grasso, polvere, unto; formulato con un inibitore di corrosione è idoneo per l'utilizzo su alluminio, gomme e plastiche. Detergente sgrassante additivato di doppio principio attivo igienizzante, garantisce l'igienizzazione delle superfici anche in presenza di acque dure e residui organici. Prodotto idoneo per l'utilizzo nei piani H.A.C.C.P, trova utilizzo anche nel settore alberghiero e nelle comunità. Formulazione a schiuma controllata, indicata per l'utilizzo con macchine lavasciuga e monospazzola.

- Sgrassante con doppio principio attivo igienizzante
- Prodotto inibito, non danneggia i metalli dolci
- Utilizzabile in macchine lavasciuga e monospazzola

Codice	Formato	Pezzi per cartone	Confezioni per strato	Confezioni per pallet	Codice EAN
SIRSAT05.E	3 x 5 kg	3	12	48	8009407021665



### CL GEL

#### Gel profumato clorinato

Deterge, smacchia, deodorizza e rimuove virus, batteri, funghi e lieviti da superfici dure di cucina (lavelli, piani cottura, superfici di lavoro) e bagno (vasche da bagno, box doccia, water, piastrelle e rubinetterie) e da tutte le superfici lavabili (pavimenti in ceramica, gres e marmo). Contiene ipoclorito di sodio in concentrazione superiore allo 0,1%. Prodotto clorinato in gel idrosolubile, facile da dosare ed adatto per la detergenza e la sanificazione delle superfici verticali. Formulazione leggermente schiumogena, garantisce la pulizia lasciando l'ambiente profumato. Particolarmente indicato per sbiancare e sgrassare le fughe dei pavimenti piastrellati.

- Detergente sanificante, sbiancante e smacchiante
- Formulato viscoso
- Idoneo per tutte le superfici lavabili

Codice	Formato	Pezzi per cartone	Confezioni per strato	Confezioni per pallet	Codice EAN
SIRCLF07.E	12 x 750 ml	12	12	60	8009407022921
SIRCLT05.E	3 x 5 kg	3	12	48	8009407021078



### CANDOPLUS

#### Ipoclorito di sodio stabilizzato

Prodotto clorinato in grado di detergere, smacchiare, deodorizzare e rimuovere virus, batteri, funghi e lieviti da superfici dure, attrezzature, spazi esterni dei settori civili quali comunità, strutture sanitarie, scuole, aeroporti, stazioni ferroviarie etc. dove viene consigliato o indicato l'utilizzo di prodotti a base cloro. Nel settore lavanderia può essere utilizzato anche come candeggiante e per la rimozione di macchie colorate, quali vino, sangue, caffè e tea. Detergente a base di ipoclorito di sodio stabilizzato indicato per superfici dure quali pavimenti, piastrelle, wc etc. Se utilizzato nei cicli di lavaggio dei capi, garantisce la sanificazione e l'asportazione di macchie colorate e di residui proteici. Può essere utilizzato nei lavaggi di tessuti bianchi e di colori resistenti.

- Detergente sanificante e smacchiante
- Attivo al 12% al confezionamento
- Rimuove lo sporco proteico

Codice	Formato	Pezzi per cartone	Confezioni per strato	Confezioni per pallet	Codice EAN
CLOPLT05.E	3 x 5 kg	3	12	48	8009407021870



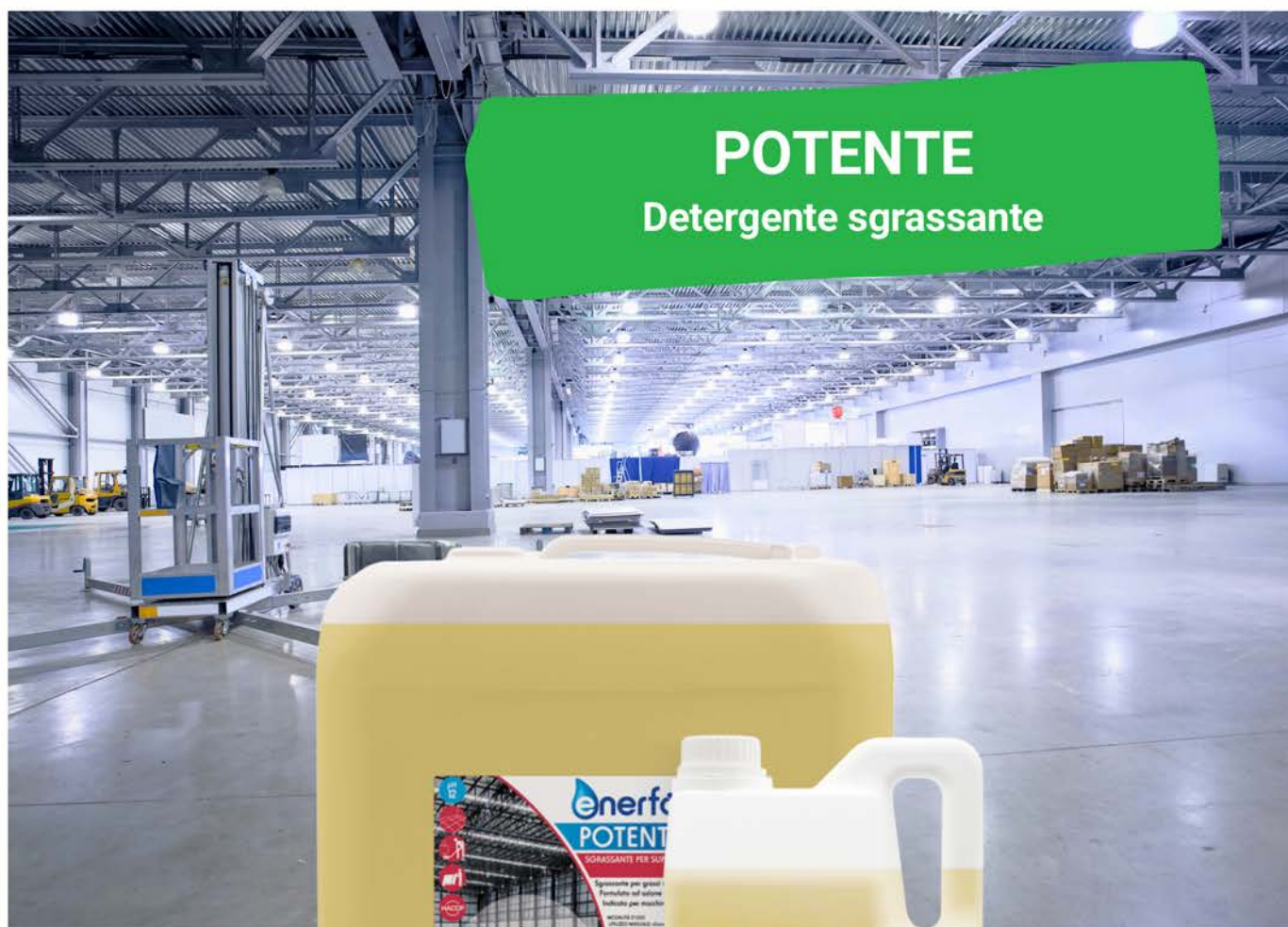

### POTENTE Detergente sgrassante



Detergente sgrassante per superfici dure resistenti agli alcali quali: gres, cemento, ... Prodotto con caratteristiche che lo rendono idoneo per piani H.A.C.C.P.

Formulato ad azione rapida; grazie all'elevata alcalinità, permette notevoli risparmi di tempo ed energia nelle operazioni di pulizia. Prodotto ad elevata concentrazione esplica un'efficace azione emulsionante e dissolvente su grassi vegetali, animali e sintetici. Idoneo per la rimozione di segni di gomme di camion e muletti, adatto per asportare morchie grasse in officine, garage e distributori. Prodotto a basso effetto schiumogeno indicato per l'utilizzo in macchine lavasciuga e monospazzola.

## Detergenti super sgrassanti



### SUPRAGEL

#### Gel lavapavimenti dissolvente

Detergente adatto per ogni superficie lavabile: pavimenti, piastrelle, porte, cucine, sanitari. Efficace contro ogni tipo di sporco: grasso, polvere, olio, unto.

Formulazione ad elevata concentrazione di principi attivi, esplica un forte potere sgrassante e dissolvente. Prodotto a schiuma controllata, idoneo per l'utilizzo in macchine lavasciuga e monospazzola. Gradevole profumazione di lavanda, assicura una piacevole sensazione di pulito all'ambiente. Formulato viscoso, semplifica le operazioni di diluizione.

- Detergente per ogni superficie lavabile, utilizzabile in lavasciuga
- Prodotto a bassa residualità
- Diffonde un intenso profumo di lavanda

Codice	Formato	Pezzi per cartone	Confezioni per strato	Confezioni per pallet	Codice EAN
SIRDUF1.E	6 x 1 lt	6	20	100	8009407022426
SIRDUT05.E	3 x 5 kg	3	12	48	8009407001360



### SPAK

#### Sgrassante superconcentrato per pavimenti

Sgrassante altamente concentrato per la rimozione di morchie anche vecchie e stratificate di origine naturale e minerale come: grassi animali e vegetali, oli industriali, resine di piante, smog, morchie, da pavimenti e superfici microporose ad alto traffico (pavimenti in gres e klinker di supermercati e centri commerciali, officine, spogliatoi, piscine); da gazebo, arredi per esterno in PVC (di Hotel, centri benessere, campeggi, ristoranti) da teloni, tecnostrutture, palloni pressostatici, strutture e superfici in resina (autocaravan, barche, pavimenti di capannoni industriali). Utilizzabile a mano, macchina lavasciuga o monospazzola. Facile da risciacquare.

- Forte potere emulsionante e distaccante
- Efficace su tutti i tipi di sporco pesante
- Eccellente per pavimentazioni porose

Codice	Formato	Pezzi per cartone	Confezioni per strato	Confezioni per pallet	Codice EAN
OMFG0137	12 x 1 lt	12	9	54	8056358981593
OMFG0136	2 x 5 lt	2	16	64	8056358981715



### POTENTE

#### Sgrassante per superfici

Detergente sgrassante per superfici dure resistenti agli alcali quali: gres, cemento, ... Prodotto con caratteristiche che lo rendono idoneo per piani H.A.C.C.P.

Formulato ad azione rapida; grazie all'elevata alcalinità, permette notevoli risparmi di tempo ed energia nelle operazioni di pulizia. Prodotto ad elevata concentrazione esplica un'efficace azione emulsionante e dissolvente su grassi vegetali, animali e sintetici. Idoneo per la rimozione di segni di gomme di camion e muletti, adatto per asportare morchie grasse in officine, garage e distributori. Prodotto a basso effetto schiumogeno indicato per l'utilizzo in macchine lavasciuga e monospazzola.

- Sgrassante per grassi vegetali, animali e sintetici
- Formulato ad azione rapida
- Indicato per macchine lavasciuga e monospazzola

Codice	Formato	Pezzi per cartone	Confezioni per strato	Confezioni per pallet	Codice EAN
SIRSTT05.E	3 X 5 KG	3	12	48	8009407114657





Detergente disincrostante specifico per la rimozione di incrostazioni calcaree da tutte le superfici resistenti agli acidi; idoneo per pavimenti in gres, cotto, klinker, piastrelle, ceramiche ed acciaio inox. Particolarmente indicato per il trattamento dei pavimenti esposti agli agenti atmosferici ed ai depositi salini. Formulazione bilanciata ad alta concentrazione, inibita contro la corrosione, permette di risolvere senza fatica le situazioni più critiche di disincrostazione senza generare eccessi di schiuma. Prodotto tensioattivato, garantisce una completa bagnabilità delle superfici ed emulsiona i residui organici aumentandone l'efficacia disincrostante. Formulato gradevolmente profumato e privo di acido cloridrico, assicura una piacevole sensazione di pulito all'ambiente.



## ANTIKAL

### Lavapavimenti disincrostante acido

Detergente disincrostante specifico per la rimozione di incrostazioni calcaree da tutte le superfici resistenti agli acidi; idoneo per pavimenti in gres, cotto, klinker, piastrelle, ceramiche ed acciaio inox. Particolarmente indicato per il trattamento dei pavimenti esposti agli agenti atmosferici ed ai depositi salini. Formulazione bilanciata ad alta concentrazione, inibita contro la corrosione, permette di risolvere senza fatica le situazioni più critiche di disincrostazione senza generare eccessi di schiuma. Prodotto tensioattivato, garantisce una completa bagnabilità delle superfici ed emulsiona i residui organici aumentandone l'efficacia disincrostante. Formulato gradevolmente profumato e privo di acido cloridrico, assicura una piacevole sensazione di pulito all'ambiente.

- Gradevolmente profumato
- Emulsiona i residui organici
- Toglie la ruggine e le incrostazioni calcaree

Codice	Formato	Pezzi per cartone	Confezioni per strato	Confezioni per pallet	Codice EAN
FLCIDT06.E	3 x 6 kg	3	12	48	8009407021672



## NEUTROPAV

### Detergente neutro

Detergente specifico per parquet sia vetrificati che grezzi. Adatto per ogni superficie lavabile: linoleum, marmo, pavimenti, piastrelle, porte, cucine, sanitari. Prodotto neutro adatto, anche, su pavimenti incerati, poiché non intacca i film polimerici. Efficace contro ogni tipo di sporco: grasso, polvere, olio, unto, ecc. Il formulato con proprietà tamponanti rende il prodotto particolarmente indicato per il pretrattamento delle superfici da incerare con film polimerici. Prodotto a bassa schiuma, quindi adatto anche per l'utilizzo con macchine lavasciuga e monospazzola.

- Lavapavimenti per superfici sensibili ai solventi ed agli alcali
- Idoneo per macchine lavasciuga e monospazzola
- Ottimo per linoleum, parquet e marmo

Codice	Formato	Pezzi per cartone	Confezioni per strato	Confezioni per pallet	Codice EAN
NEUFOT05.E	3 x 5 kg	3	12	48	8009407021627



## PULIPLUS

### Detergente per gres

Detergente innovativo studiato per ogni superficie lavabile: pavimenti, piastrelle, cucine, attrezzature, etc. Trova utilizzo nel settore alimentare, alberghiero, pubblici esercizi e comunità. Grazie alla sua azione sgrassante e distaccante, è adatto per ogni tipo di sporco: grasso, polvere, olio, unto, etc. Prodotto a basso effetto schiumogeno e facilmente risciacquabile, adatto anche per macchine lavasciuga e monospazzola. Prodotto privo di profumo, idoneo per piani HACCP.

- Non profumato
- Elevato potere sgrassante
- Adatto per piani HACCP

Codice	Formato	Pezzi per cartone	Confezioni per strato	Confezioni per pallet	Codice EAN
FLOFOT05.E	3 x 5 kg	3	12	48	8009407022518





## CEMENTEX

### Disincrostante acido per cemento e calce

Disincrostante acido utilizzabile per rimuovere incrostazioni di cemento, calcestruzzo e calce, e come apripori prima di trattamenti successivi. Ideale per applicazioni su pavimenti ad uso industriale, cotto o piastrelle. Prodotto a base di acido cloridrico, ideale per la rimozione di cemento, calcestruzzo e calce da mescolatori di cemento, betoniere, pale, macchinari ed attrezzature per l'edilizia. Ottimo anche per mattoni e piastrelle di ceramica. Oltre alle incrostazioni più resistenti rimuove anche il velo antiestetico di cemento presente sulle superfici nuove.

- Rimuove le incrostazioni più resistenti da gres, klinker e cotto
- Elimina le efflorescenze bianche dei pavimenti nuovi
- Ideale per mescolatori, betoniere e attrezzature per l'edilizia

Codice	Formato	Pezzi per cartone	Confezioni per strato	Confezioni per pallet	Codice EAN
CEMENT12.X	1 x 12 kg	1	20	60	8009407114619



## CERADEK

### Decerante per superfici

Decerante per superfici trattate con cere e film polimerici, anche stratificati. Detergente alcalino a schiuma controllata, grazie all'azione sinergica di sequestranti, solventi e tensioattivi, rimuove film cerosi anche acrilici. Attivo su cere metallizzate fortemente stratificate, grazie alla sua formulazione specifica riduce i tempi di lavaggio. Idoneo per l'utilizzo con macchine lavasciuga e monospazzola munite di appositi dischi abrasivi.

- Idoneo per superfici trattate con cere e film polimerici
- Riduce i tempi di lavaggio
- Attivo su cere metallizzate fortemente stratificate

Codice	Formato	Pezzi per cartone	Confezioni per strato	Confezioni per pallet	Codice EAN
DEDEKT05.E	3 x 5 kg	3	12	48	8009407114756



## DETERBOX

### Detergente per cassonetti e rifiuti solidi urbani

Detergente studiato per ogni superficie lavabile: deterge ed igienizza in un'unica operazione cassonetti in plastica, alluminio, acciaio, ecc... Efficace contro ogni tipo di sporco, grazie alla speciale formulazione abbina all'azione detergente un effetto igienizzante. I sali di ammonio quaternari conferiscono al prodotto un ottimo potere igienizzante e deodorizzante. Speciali tensioattivi rendono il prodotto a bassa schiuma e adatto per impianti CIP. Il profumo intenso persiste a lungo sulla superficie trattata.

- Deterge ed igienizza in un'unica operazione
- Idoneo per interventi manuali o meccanici
- Esplica azione deodorizzante

Codice	Formato	Pezzi per cartone	Confezioni per strato	Confezioni per pallet	Codice EAN
DETBOT05.	3 x 5 kg	3	12	48	8009407004811



## CARPET

### Shampoo per tappeti e moquettes

Detergente schiumogeno per la pulizia di tappeti e moquettes. Formulazione studiata per generare una schiuma detergente che rimuove lo sporco e protegge contro la sua rideposizione. Idoneo per tutti i rivestimenti in fibre naturali e sintetiche resistenti al lavaggio. Grazie all'elevato attivo detergente rimuove lo sporco senza lasciare residui collosi e preservando i colori del tessuto. Prima di procedere all'utilizzo del prodotto passare l'aspirapolvere sul rivestimento da trattare e verificare la resistenza dei colori in un angolo nascosto. Diluire il prodotto in proporzione 1:5-1:15 in relazione al grado di sporco e versare la soluzione nel serbatoio della macchina lavamoquettes.

- Idoneo per fibre naturali e sintetiche
- Gradevolmente profumato alla lavanda
- Adatto per tutti i tipi di lavamoquettes

Codice	Formato	Pezzi per cartone	Confezioni per strato	Confezioni per pallet	Codice EAN
FLAUET05.E	3 x 5 kg	3	12	48	8009407022624



## CARPET EXTRACTION

### Shampoo per moquettes e tappeti iniezione-estrazione

Detergente specifico per la rimozione di macchie da tappeti e moquettes con macchina ad iniezione-estrazione. Detergente a schiuma controllata, specifico per detergere, proteggere e ravvivare tappeti e moquette. Idoneo per tutti i rivestimenti in fibre naturali e sintetiche resistenti all'acqua, grazie ad un polimero filmante previene la decolorazione dei tessuti. Formulato ad elevato attivo detergente rimuove lo sporco, senza lasciare residui collosi. Gradevole profumazione di lavanda, assicura una piacevole sensazione di pulito all'ambiente. Prima di procedere all'utilizzo passare l'aspirapolvere sul rivestimento da trattare e verificare la resistenza dei colori in un angolo nascosto. Diluire 3-10 g per litro d'acqua e versare la soluzione nel serbatoio della macchina.

- Specifico per macchine ad iniezione - estrazione
- Prodotto a schiuma controllata
- Previene la decolorazione dei tessuti

Codice	Formato	Pezzi per cartone	Confezioni per strato	Confezioni per pallet	Codice EAN
FLSEXT05.E	3 x 5 kg	3	12	48	8009407022617



## Detergenti tecnici schiumogeni



### FOAM CLOR

#### Schiuma sgrassante clorinata

Detergente schiumogeno per rimuovere, senza strofinare, grassi animali, residui proteici ed untuosità da muri, pavimenti, piani di lavoro ed attrezzature; può essere utilizzato con appositi schiumatori, nebulizzatori ed idropultrici. Formulato per generare una schiuma ad alto attivo e basso tenore di acqua, garantisce un elevato potere aggrappante alle superfici verticali; il miglior risultato si ottiene con gli appositi schiumatori, fissi o carrellabili. Esplica in un'unica operazione gli effetti detergente, sanificante, e deodorizzante.

- Rimuove grassi animali e residui proteici
- Schiuma attiva aggrappante
- Efficacia garantita con Air Foam System

Codice	Formato	Pezzi per cartone	Confezioni per strato	Confezioni per pallet	Codice EAN
FLOCLT12.E	1 x 12 kg	1	20	60	8009407021221



### SH FOAM

#### Detergente disincrostante schiumogeno

Prodotto indicato per l'eliminazione di residui non solubili in acqua senza scalfire le parti trattate. Specifico per la rimozione di residui calcarei, ruggine e sporco organico. Detergente disincrostante ad alta schiumosità contenente acido fosforico. Per la pulizia di servizi igienici: versare il prodotto su una spugna umida ed applicare sulle pareti da trattare. Lasciare agire qualche minuto e poi sciacquare. Per lo sporco ostinato aiutarsi con uno spazzolino spruzzando direttamente il prodotto puro. Per la pulizia di pavimenti: diluire 1 o 2 tazzine da caffè in 10 litri d'acqua, stendere sul pavimento, lasciare agire per qualche minuto e risciacquare. Verificare sempre la resistenza delle superfici al prodotto.

- Elimina residui calcarei e ruggine
- Efficace per la pulizia di oggetti in ottone e rame
- Non contiene acido cloridrico

Codice	Formato	Pezzi per cartone	Confezioni per strato	Confezioni per pallet	Codice EAN
SIRSHF1.	6 x 1 lt	6	20	100	8009407112547



# PROFUMATORI E DEODORANTI

## La scelta intelligente per il miglior risultato

Coprire gli odori è spesso la scelta di chi adotta un sistema per la profumazione di un locale. Nulla di più sbagliato!

Affidati ai nostri sistemi che permettono di debellare gli odori sgradevoli dall'ambiente e ripristinare il profumo scelto con fragranze emozionali e prive di sostanze tossiche.

Uniforma il profumo del tuo locale ed emoziona i tuoi clienti lasciando un piacevole ricordo di te.



## La scelta del prodotto giusto

Qual'è la scelta migliore per un profumo ambientale?

Sono importantissimi diversi aspetti per la scelta del profumo giusto. Innanzitutto l'azione principale di un profumatore per ambienti è quella di debellare gli odori sgradevoli esistenti. Poi avviene la fase della profumazione che deve essere omogenea e quindi costante.

Uno degli aspetti più importanti è capire che tipologia di odori è presente in quell'ambiente nella quotidianità; non tutti i profumi ci trasmettono un buon odore se mischiati a sostanze particolari presenti nell'aria di uno specifico ambiente.





## LINEA SKIZZO AIR



Aloe

Bianco

Blu

Giallo

Gold

Red

Sharem

### La nuova frontiera della percezione olfattiva

I profumatori della linea SKIZZO AIR sono innovativi perché vengono formulati con l'esclusiva tecnologia BIFASEPLUS.

SKIZZO AIR è la soluzione ideale per la profumazione e il controllo degli odori.

Sono disponibili in sette diverse fragranze: Aloe, Bianco, Blu, Giallo, Gold, Red, Sharem.

Che cos'è la **tecnologia BIFASEPLUS?**

È un sistema in grado di rendere la **fragranza persistente e fresca**, lasciando ogni tipo di ambiente profumato **fino a 72 ore**.

- Nuovo sistema BIFASEPLUS
- Oli essenziali di qualità superiore
- Molecola cattura odori
- Ipoallergenici
- No VOC e no gas

**ALOE:** esotico e rilassante profumo di aloe

**BIANCO:** inebriante fragranza ai fiori di loto e bianchi

**BLU:** fragranza alla lavanda e fiori blu

**GIALLO:** note intense di zagara e fiori d'arancio

**GOLD:** aroma vanigliata dai fiori esotici

**RED:** bouquet fruttato dalle sfumature passionali e barocche

**SHAREM:** esplosione di note speziate e vellutate

Codice	Descrizione	Formato	Pezzi per cartone	Confezioni per strato	Codice EAN
3400960	Skizzo Air Aloe	1 x 600 ml	6	-	806891059352
3400961	Skizzo Air Bianco	1 x 600 ml	6	-	806891059321
3400962	Skizzo Air Blu	1 x 600 ml	6	-	806891059345
3400963	Skizzo Air Giallo	1 x 600 ml	6	-	806891059338
3400964	Skizzo Air Gold	1 x 600 ml	6	-	806891059383
3400965	Skizzo Air Red	1 x 600 ml	6	-	806891059376
3400966	Skizzo Air Sharem	1 x 600 ml	6	-	806891059369

## Deodoranti concentrati

### LINEA PERFECT DEO



Argan del Marocco



Brezza Marina



Cedro e Bergamotto



Fiori di Loto



Bouquet Floreale



Brezza Marina



Muschio Bianco

### Deodorante profumatore concentrato

- Profuma ambienti, superfici, tappeti, moquettes
- Deodorante concentrato
- Alta resa e persistenza

#### DESCRIZIONE

Deodorante profumatore ad alta concentrazione per ambienti, superfici, tessuti, tappeti e moquettes. La sua ricca formulazione garantisce un'intensa fragranza altamente persistente, disponibile in diverse fragranze.

#### ISTRUZIONI PER L'USO

Nebulizzare la quantità di PERFECT DEO nell'ambiente o sulla superficie interessata in base all'intensità di profumazione che si vuole ottenere. Prodotto pronto all'uso.

Codice	Descrizione	Formato	Pezzi per cartone	Confezioni per strato	Confezioni per pallet	Codice EAN
OMFG0315	Argan del marocco	6 x 750 ml	6	24	120	8056358981203
OMFG0312	Brezza marina	6 x 750 ml	6	24	120	8056358981210
OMFG0314	Cedro e bergamotto	6 x 750 ml	6	24	120	8056358981227
OMFG0313	Fiori di loto	6 x 750 ml	6	24	120	8056358981234
OMFG0364	Bouquet floreale	6 x 750 ml	6	24	120	8056358981241
OMFG0395	Sali brezza marina	6 x 1 kg	6	10	60	8056358982552
OMFG0396	Sali muschio bianco	6 x 1 kg	6	10	60	8056358982569





noccaro  
PROFESSIONAL HYGIENE

## BUCATO

### La scelta utile per il miglior risultato

Per un bucato perfetto è imprescindibile l'utilizzo del detergente idoneo ai tessuti, ai colori e alla durezza dell'acqua. La concentrazione del prodotto aiuta nell'efficacia del risultato e nel rispetto dei tessuti.

Importante è il tempo di azione per conservare al meglio qualsiasi tipologia di tessuto e mantenere inalterati i colori. Con un prodotto professionale e concentrato, si possono ottenere ottimi risultati anche con acqua fredda.



### La scelta del prodotto giusto

Concentrato per far sì che le macchie scivolino via in breve tempo e in profondità.

Prodotti a ph neutro aiutano a preservare i tessuti a lungo.

Gli ammorbidenti vanno scelti con cura e poco aggressivi. Il profumo eccessivo spesso non è sempre sinonimo di buon odore.







## MATIC PLUS

### Polvere completa per bucato

Detergente lavabucato completo attivo anche in presenza di biancheria estremamente sporca; rimuove grasso, unto e macchie colorate. Prodotto plurifunzionale con proprietà smacchianti, sbiancanti e anticalcaree. La particolare formulazione lo rende idoneo sia per cicli con prelavaggio che per il lavaggio in bagno unico. Studiato per lavorare sia in acqua fredda che calda, lascia i capi gradevolmente profumati.

- Azione smacchiante, sbiancante ed anticalcaree
- Efficace a basse temperature
- Rimuove unto, grasso e macchie colorate

Codice	Formato	Pezzi per cartone	Confezioni per strato	Confezioni per pallet	Codice EAN
PRIPOS20.E	1 x 15 kg	1	5	40	8009407112608



## MATIC WASH

### Liquido lavatrice enzimatico

Detergente liquido adatto per prelavaggio e lavaggio dei vari tessuti ed insuperabile per l'ammollo della biancheria. Formulato basato su una miscela di cinque diversi enzimi, garantisce la rimozione di macchie colorate, proteine, amidi ed unto assicurando, inoltre, un effetto sbiancante e anti-ridepositante. Prodotto ad elevata concentrazione di enzimi e tensioattivi non schiumogeni, estremamente efficace già in acqua fredda, permette l'utilizzo anche sui capi colorati.

- Prodotto super-enzimatico
- Profuma la biancheria
- Attivo su qualsiasi tipo di sporco e macchie colorate

Codice	Formato	Pezzi per cartone	Confezioni per strato	Confezioni per pallet	Codice EAN
PRILIT05.E	3 x 5 kg	3	12	48	8009407000905



## FIVE LOTUS

### Ammorbidente iperprofumato

Ammorbidente che dona ai tessuti morbidezza e antistaticità, utilizzato nell'ultimo risciacquo. Permette di neutralizzare eventuali residui alcalini dei detersivi. Favorisce un minore trattamento d'acqua nei tessuti dopo lo scarico o la centrifugazione finale e questo consente risparmi di energia e di tempo nella successiva asciugatura. Per le sue proprietà lubrificanti, riduce la formazione e il distacco della peluria negli asciugatoi rotativi e aumenta la scorrevolezza del materiale durante la stiratura. La sua particolare proprietà destaticizzante opera una riduzione della carica elettrostatica sulle fibre favorendo le operazioni di piegatura ed evitando arrotolamenti al mangano. L'intensa profumazione ai fiori di loto persiste sulle fibre dopo l'asciugatura.

- Intenso profumo di loto che persiste dopo l'asciugatura
- Neutralizza l'alcalinità residua dei detersivi
- Migliora lo scorrimento della biancheria al mangano

Codice	Formato	Pezzi per cartone	Confezioni per strato	Confezioni per pallet	Codice EAN
PARLOT05.E	3 x 5 kg	3	12	48	8009407021887



## PERLA WHITE

### Ammorbidente ultraprofumato

Ammorbidente che dona ai tessuti morbidezza e antistaticità, utilizzato nell'ultimo risciacquo. Permette di neutralizzare eventuali residui alcalini dei detersivi. Favorisce un minore trattenimento d'acqua nei tessuti dopo lo scarico o la centrifugazione finale e questo consente risparmi di energia e di tempo nella successiva asciugatura. Per le sue proprietà lubrificanti, riduce la formazione e il distacco della peluria negli asciugatoi rotativi e aumenta la scorrevolezza del materiale durante la stiratura. La sua particolare proprietà destaticizzante opera una riduzione della carica elettrostatica sulle fibre favorendo le operazioni di piegatura ed evitando arrotolamenti al mangano. L'intensa profumazione al talco e fiori bianchi persiste sulle fibre dopo l'asciugatura.

- Intenso profumo di talco e fiori bianchi che persiste dopo l'asciugatura
- Neutralizza l'alcalinità residua dei detersivi
- Migliora lo scorrimento della biancheria al mangano

Codice	Formato	Pezzi per cartone	Confezioni per strato	Confezioni per pallet	Codice EAN
PERWHT05.X	3 x 5 kg	3	12	48	8009407113315



## POKET OBLÒ

### Polvere completa per bucato

Polvere lavabucato completa, attivo anche in presenza di acque dure; rimuove grasso, unto e macchie colorate. Prodotto plurifunzionale con proprietà smacchianti, sbiancanti e anticalcaree. La particolare formulazione lo rende idoneo sia per cicli con prelavaggio che per il lavaggio in bagno unico. Lascia i capi gradevolmente profumati.

- Efficace contro ogni tipo di sporco
- Azione smacchiante, sbiancante ed anticalcaree
- Contiene percarbonato

Codice	Formato	Pezzi per cartone	Confezioni per strato	Confezioni per pallet	Codice EAN
PKTOBS20.	1 x 20 kg	1	4	40	8009407114725



## ENERMAX

### Smacchiatore pretrattante

Smacchiatore pretrattante specifico per eliminare sporco grasso, unto e proteico da polsi e colli delle camicie. Utilizzabile sia a mano che in lavatrice come coadiuvante nel bagno di lavaggio. Prodotto concentrato, completo di saponi, tensioattivi imbibenti e solventi, esplica una efficace azione sgrassante già a bassi dosaggi; grazie alla formulazione in gel è particolarmente semplice al dosaggio. L'assenza di candeggianti ottici rende il prodotto adatto come detersivo per capi bianchi e colorati, anche in presenza di acque particolarmente ricche di sodio. Il prodotto può essere dosato automaticamente nelle lavanderie ed utilizzato in combinazione con alcalinizzanti, ossidanti e candeggianti clorinati.

- Elimina sporco grasso e proteico
- Utilizzabile sia a mano che in lavatrice
- Specifico per colli e polsini delle camicie

Codice	Formato	Pezzi per cartone	Confezioni per strato	Confezioni per pallet	Codice EAN
GELMAF07.E	12 x 750 ml	12	12	60	8009407021894





noccaro  
PROFESSIONAL HYGIENE

# LAVAGGIO AUTOMATICO DEI TESSUTI

## La scelta utile per il miglior risultato

A differenza del lavaggio manuale, vale la stessa regola per le lavastoviglie. Affinché i capi possano godere di lunga vita e di una pulizia delicata e impeccabile, la lavatrice va tenuta in ottimo stato di pulizia e particolare attenzione va data al calcare presente sulle resistenze e altri punti nascosti. Il consiglio è sempre quello di utilizzare prodotti concentrati e poco aggressivi. In fase di impianto i nostri tecnici bilanceranno le concentrazioni dei prodotti per garantire i migliori risultati di igiene e di morbidezza dei capi.



## La scelta del prodotto giusto

In questo caso oltre alla scelta dei prodotti idonei, è importante affidarsi a tecnici specializzati capaci di concentrare bene i prodotti regolando i dosatori e gli impianti in generale.

Detergenti concentrati specifici per il dosaggio automatico in lavanderie automatiche e professionali. Prodotti specifici per tutti i tessuti, bianchi o colorati e attivi su tutti i tipi di sporco. Alcalinizzanti e candeggianti per ogni piano di lavaggio.





## Detergenti dosaggio automatico



### MATIC ZX

#### Detergente lavabucato concentrato enzimatico

Detergente liquido specifico per acque dure da utilizzare nel prelavaggio e nel lavaggio in macchina lavatrice. Prodotto non irritante alle concentrazioni d'uso e, quindi, utilizzabile anche per l'ammollo del bucato. Prodotto completo di tensioattivi imbibenti, enzimi e sequestranti esplica un'efficace azione detergente sui tessuti anche in presenza di acque dure. Il prodotto è studiato per essere dosato automaticamente nelle lavanderie: può essere utilizzato in combinazione con alcalinizzanti addizionati di agenti sequestranti, ossidanti e candeggianti clorinati; il ciclo di lavaggio può essere concluso con un ammorbidente neutralizzante

- Indicato per l'utilizzo in acque medio-dure
- Attivo su tutti i tipi di sporco
- Idoneo per tutti i tessuti, bianchi e colorati

Codice	Formato	Pezzi per cartone	Confezioni per strato	Confezioni per pallet	Codice EAN
PRIZXT20.E	1 x 20 kg	1	12	36	8009407005764



### MATIC PERFECT

#### Detergente concentrato enzimatico

Liquido lavatrice per il lavaggio ed il prelavaggio di tessuti, idoneo anche per l'ammollo della biancheria. Prodotto particolarmente indicato per lavanderie automatiche e professionali. Formulato basato su una miscela di 5 enzimi: 1. Enzima amilasi: attivo sulla degradazione delle macchie di amido e derivati come amido del riso e mais; 2. Enzima lipasi: facilita la degradazione delle macchie di unto e grasso di varia natura come olio, burro, sebo umano; 3. Enzima proteasi: agisce su macchie colorate di natura proteica come uovo, sangue, latte; 4. Enzima pectasi: agisce sulla pectina, polisaccaride componente della frutta. 5. Enzima cellulasi: agisce sulla cellulosa e protegge il cotone dall'invecchiamento ripristinando il tessuto sfibrato.

- Prodotto a base enzimatica
- Attivo su qualsiasi tipo di sporco e macchie colorate
- Adatto al lavaggio di capi colorati

Codice	Formato	Pezzi per cartone	Confezioni per strato	Confezioni per pallet	Codice EAN
ENZ45T20.E	1 x 20 kg	1	12	36	8009407023416



### MATIC TESS

#### Detergente lavabucato enzimatico

Detergente liquido specifico per acque addolcite da utilizzare nel prelavaggio e nel lavaggio in macchina lavatrice. Prodotto non irritante, quindi utilizzabile anche per l'ammollo del bucato. Formulazione bilanciata per non generare eccessi di schiuma, anche in condizioni di acqua fortemente addolcita. Privo di candeggianti ottici previene la formazione di macchie anche in acque particolarmente ricche di sodio. Formulato completo grazie alla presenza sinergica di tensioattivi imbibenti, enzimi e sequestranti, esplica un'efficace azione detergente sui tessuti. Prodotto studiato per essere dosato automaticamente nelle lavanderie: può essere utilizzato in combinazione con alcalinizzanti addizionati di antischiuma, ossidanti e candeggianti clorinati.

- Idoneo per tutti i tessuti, bianchi, colorati, delicati e lana
- Adatto per l'utilizzo in acque medio-dolci
- Attivo su tutti i tipi di sporco

Codice	Formato	Pezzi per cartone	Confezioni per strato	Confezioni per pallet	Codice EAN
TILLAT20.E	1 x 20 kg	1	12	36	8009407021450

## Detergenti dosaggio automatico



### MATIC ALCAL

#### Detergente bifunzionale per lavanderia

Detergente lavatrice bifunzionale per il lavaggio meccanico dei tessuti, studiato per l'utilizzo in impianti con sistemi a 3 pompe. L'apporto di alcalinità favorisce la rimozione di grasso, unto e residui organici dai tessuti senza rovinarli. Formulazione completa di tensioattivi, basi alcaline, solventi e sequestranti esplica un'efficace azione detergente sui tessuti anche in presenza di acque dure. Prodotto è studiato per essere dosato automaticamente nelle lavanderie: può essere utilizzato in combinazione con ossidanti ed il ciclo di lavaggio può essere concluso con un ammorbidente neutralizzante.

- Detergente alcalinizzante per il lavaggio meccanico
- Idoneo per tutti i tessuti, bianchi e colorati
- Senza enzimi e profumo

Codice	Formato	Pezzi per cartone	Confezioni per strato	Confezioni per pallet	Codice EAN
PRISPT20.E	1 x 20 kg	1	12	36	8009407022143



### MATIC BIANCO

#### Detergente lavabucato per tessuti bianchi

Detergente liquido concentrato efficace già a basse temperature. Prodotto a bassa schiuma che grazie alla sua tecnologia sbiancante consente di mantenere le fibre di cotone e misto-cotone bianche e luminose nel tempo. Prodotto concentrato, la speciale formula esplica un'efficace azione detergente e sbiancante sui tessuti anche a basse temperature consentendo un notevole risparmio energetico e migliorando l'impatto sull'ambiente. Grazie all'efficacia a basse temperature è indicato anche per il lavaggio ad ozono. Detergente non colorato e non profumato. Il prodotto è studiato per essere dosato automaticamente nelle lavanderie: può essere utilizzato in combinazione con l'alcalinizzante ENERFOR ALCAL 218.

- Specifico per tessuti bianchi come cotone, lenzuola, asciugamani e tovaglie
- Con tecnologie sbiancanti in grado di mantenere i bianchi a lungo
- Prodotto concentrato a bassa schiuma

Codice	Formato	Pezzi per cartone	Confezioni per strato	Confezioni per pallet	Codice EAN
OPT10T20.E	1 x 20 kg	1	12	36	8009407113797



### SILTERMAX

#### Ammorbidente neutralizzante

Coadiuvante concentrato da utilizzare nella fase di risciacquo; dona ai tessuti morbidezza ed antistaticità, neutralizzando i residui alcalini dei detergenti. Favorisce un minore trattamento d'acqua nei tessuti dopo lo scarico e la centrifuga, consentendo risparmi di tempo ed energia nell'asciugatura. Formulato con proprietà lubrificanti, riduce la formazione e il distacco della peluria negli asciugatoi rotativi, aumentando la scorrevolezza dei tessuti durante la stiratura. Prodotto destaticizzante, opera una riduzione della carica elettrostatica sulle fibre favorendo le operazioni di piegatura ed evitando arrotolamenti al mangano. Formulazione a bassa viscosità, consente l'utilizzo con dosatori automatici o pompe peristaltiche.

- Elevato effetto neutralizzante
- Neutralizza l'alcalinità residua dei detergenti
- Migliora lo scorrimento della biancheria al mangano

Codice	Formato	Pezzi per cartone	Confezioni per strato	Confezioni per pallet	Codice EAN
SILMAT20.	1 x 20 kg	1	12	36	8009407005641



## Detergenti dosaggio automatico



### ALCAL 218

#### Alcalinizzante per lavatrice

Alcalinizzante da utilizzare in combinazione con il detergente nella fase di lavaggio della biancheria. L'apporto di alcalinità favorisce la rimozione di grasso, unto e residui organici dai tessuti senza rovinarli. Aumenta il potere del detergente rendendone più spiccate le proprietà disperdenti ed emulsionanti. Formulazione ad elevata alcalinità, idoneo per l'utilizzo in acque addolcite a temperature superiori ai 50°C. La presenza di sospesivanti e sequestranti permette la rimozione di macchie inorganiche e previene la rideposizione dello sporco sui tessuti.

- Indicato per tutte le acque
- Da utilizzare con impianti automatici di dosaggio
- Favorisce la rimozione delle macchie dai tessuti

Codice	Formato	Pezzi per cartone	Confezioni per strato	Confezioni per pallet	Codice EAN
SI818T24.E	1 x 24 kg	1	12	36	8009407005368



### SEI-FORMIC

#### Neutralizzante per lavanderie

Neutralizzante per lavanderie specifico per tamponare il bagno di lavaggio in fase di risciacquo. Formulato acido da utilizzare in fase di risciacquo, permette di ridurre il pH del bagno di lavaggio tamponando i residui degli alcalinizzanti. Impedisce la deposizione di sostanze inorganiche tra le fibre, favorendo la stiratura al mangano. Prodotto studiato per essere dosato automaticamente nelle lavanderie: può essere utilizzato in combinazione con alcalinizzanti addizionati di agenti sequestranti ed ossidanti, il ciclo di lavaggio può essere concluso con un ammorbidente profumato.

- Impedisce l'indurimento dei tessuti
- Evita incrostazioni calcaree
- Evita la formazione di macchie gialle durante la stiratura

Codice	Formato	Pezzi per cartone	Confezioni per strato	Confezioni per pallet	Codice EAN
NEUTRT25.E	1 x 25 kg	1	12	36	8009407021443



### STABILOX 30

#### Ossigeno attivo stabilizzato

Prodotto a base di perossido di idrogeno in grado di deodorizzare, smacchiare, igienizzare e rimuovere virus, batteri, funghi e lieviti. Candeggiante utilizzato nella fase di lavaggio, su tessuti bianchi e colorati, esercita un'efficace azione su macchie organiche e pigmentate. Può essere aggiunto in fase di risciacquo per neutralizzare i residui di detersivi clorinati utilizzati nel prelavaggio. Sbiancante a base di perossido di idrogeno stabilizzato per garantirne l'efficacia nel tempo; può essere utilizzato anche in acque dure grazie all'aggiunta di un attivo sequestrante. Il prodotto è studiato per essere dosato automaticamente nelle lavanderie: può essere utilizzato in combinazione con tensioattivi, alcalinizzanti e candeggianti clorinati (in fase di prelavaggio).

- Candeggiante a base di ossigeno attivo
- Efficace su macchie organiche e colorate
- Rimuove virus, batteri, funghi e lieviti

Codice	Formato	Pezzi per cartone	Confezioni per strato	Confezioni per pallet	Codice EAN
SILO2T20.E	1 x 20 kg	1	12	36	8009407021382



## STABILOX 45

### Candeggiante attivo già a basse temperature

Prodotto a base di acido peracetico in grado di deodorizzare, smacchiare, igienizzare e rimuovere virus, batteri, funghi e lieviti. Candeggiante utilizzato nella fase di lavaggio, su tessuti bianchi e colorati; esercita una efficace azione su macchie organiche e pigmentate, già a basse temperature. Idoneo anche per l'igienizzazione di superfici ed impianti C.I.P. Soluzione contenente acido peracetico, acido acetico e perossido di idrogeno stabilizzata all'equilibrio per garantirne l'efficacia nel tempo. Formulato con spiccata efficacia già a partire da basse temperature, particolarmente indicato come ossidante per tessuti sensibili alle alte temperature. Può essere utilizzato per neutralizzare residui di ipoclorito di sodio nel bagno di lavaggio.

- Azione smacchiante, deodorizzante ed igienizzante
- Candeggiante a base di acido peracetico
- Rimuove virus, batteri, funghi e lieviti

Codice	Formato	Pezzi per cartone	Confezioni per strato	Confezioni per pallet	Codice EAN
PROCIT25.E	1 x 25 kg	1	12	36	8009407022457



## STABILOX 12

### Candeggiante clorattivo stabilizzato

Candeggiante per tessuti cloroattivo, utilizzato per la rimozione di macchie colorate, quali vino, sangue, caffè e tè. Grazie all'elevata concentrazione garantisce l'asportazione di macchie colorate e di residui proteici. Può essere utilizzato nei cicli di lavaggio di tessuti bianchi e di colori resistenti; tuttavia, non deve essere utilizzato su capi sporchi di disinfettanti alla clorexidina. Prodotto studiato per essere dosato automaticamente nelle lavanderie: normalmente viene aggiunto durante il prelavaggio ad una temperatura massima di 40°C. L'eventuale residuo di ipoclorito può essere neutralizzato con l'aggiunta di un candeggiante a base di ossigeno. Grazie al particolare formulato stabilizzato, l'effetto ossidante è garantito anche durante i periodi estivi.

- Candeggiante per lavanderie clorinato
- Elimina le macchie colorate
- Rimuove lo sporco proteico

Codice	Formato	Pezzi per cartone	Confezioni per strato	Confezioni per pallet	Codice EAN
CLORIT24.E	1 x 24 kg	1	12	36	8009407021412



## PROXY 15

### Candeggiante concentrato attivo a basse temperature

Prodotto concentrato a base di acido peracetico in grado di deodorizzare, smacchiare, igienizzare e rimuovere virus, batteri, funghi e lieviti. Candeggiante utilizzato nella fase di lavaggio su tessuti bianchi e colorati. Esercita un'efficace azione smacchiante su macchie organiche e pigmentate già a basse temperature. Soluzione contenente acido peracetico, acido acetico e perossido di idrogeno stabilizzata all'equilibrio per garantirne l'efficacia nel tempo; può essere utilizzato in tutti i tipi di acqua. Formulato con spiccata efficacia già a partire da basse temperature, particolarmente indicato come ossidante per tessuti sensibili alle alte temperature. Può essere utilizzato per neutralizzare residui di ipoclorito di sodio nel bagno di lavaggio.

- Candeggiante a base di ossigeno attivo Azione smacchiante, deodorizzante ed igienizzante
- Candeggiante concentrato a base di acido peracetico
- Rimuove virus, batteri, funghi e lieviti

Codice	Formato	Pezzi per cartone	Confezioni per strato	Confezioni per pallet	Codice EAN
PRO15T25.X	1 x 25 kg	1	12	36	8009407114008





noccaro  
PROFESSIONAL HYGIENE

## LINEA ECOLABEL

### La scelta morale per il miglior risultato

Sempre più sentiamo parlare dell'importanza e del livello di inquinamento oramai raggiunto sul nostro pianeta Terra. Tecnologie avanzate oggi ci hanno permesso di garantire una produzione di detergenti certificati Ecolabel con ottimi risultati di garanzia d'igiene.

Le nostre linee di prodotti hanno certificazioni Ecolabel e Cam (criteri ambientali minimi) e una vasta gamma di referenze ci permette oggi di essere completi su tutti i reparti e le necessità di Igiene.



### La scelta del prodotto giusto

La scelta di un prodotto ecolabel (Green) o comunque a basso impatto ambientale, dovrebbe rappresentare per tutti la prima scelta. I nostri prodotti funzionano come tutti gli altri e il loro prezzo oggi è perfettamente allineato agli standard.

***Chiedi sempre un prodotto Ecolabel per l'igiene dei tuoi locali!***

**Crediamo nella qualità dei nostri prodotti Ecolabel e rispettare l'ambiente rappresenta la nostra Mission, per questo motivo abbiamo deciso che per tutti i prodotti Ecolabel ci metteremo a disposizione per una prova gratuita presso i tuoi locali!**







## GEA LEMON PAV

### Lavapavimento profumato

Detergente manutentore concentrato per la pulizia quotidiana di pavimenti, piastrelle, superfici in marmo e qualsiasi altra superficie dura.

Lavapavimenti con ottimo potere autoasciugante; la particolare formulazione permette l'utilizzo senza risciacquo e con macchine lavasciuga e monospazzola. Il prodotto è adatto anche all'utilizzo su pavimenti incerati, poiché non intacca i film polimerici. Elimina odori sgradevoli, rilasciando un intenso profumo agrumato nell'ambiente.

- Idoneo per tutte le superfici lavabili
- Adatto per macchine lavasciuga e monospazzola
- Prodotto conforme ai criteri CAM

Codice	Formato	Pezzi per cartone	Confezioni per strato	Confezioni per pallet	Codice EAN
GEALPF1.	6 x 1 lt	6	20	100	8009407030032
GEALPT05.	3 x 5 kg	3	12	48	8009407030049



## GEA SGRASS

### Sgrassatore energetico profumato

Sgrassante prontouso indicato per superfici, pavimenti, arredi, lavandini, vasche da bagno, piastrelle, acciaio inox e profili di cappe di aspirazione.

Formulazione sinergica di tensioattivi e solventi, amplia le possibilità d'impiego rendendo il prodotto efficace contro ogni tipo di sporco: grasso, polvere, olio, unto, residui di sapone. Prodotto ad elevato potere bagnante e dissolvente, permette di velocizzare le operazioni di detersione delle superfici. Leggermente profumato, lascia una gradevole sensazione di pulito nell'ambiente.

- Elimina facilmente sporco e grasso
- Attivo anche su sporco minerale
- Prodotto conforme ai criteri CAM

Codice	Formato	Pezzi per cartone	Confezioni per strato	Confezioni per pallet	Codice EAN
GEASGF07.	9 x 750 ml	9	12	72	8009407030018



## GEA VETRI

### Multiuso per vetri e specchi

Adatto per tutte le superfici lavabili, vetri e specchi, stipiti e porte, oggetti e superfici in cristallo, metallo, porcellane, marmo e materiale sintetico.

Formulazione ideale per la manutenzione giornaliera di superfici speculari, permette la rimozione di polvere ed untuosità senza lasciare aloni. Prodotto ad elevato potere bagnante e dissolvente, permette di velocizzare le operazioni di detersione delle superfici. Leggermente profumato, lascia una gradevole sensazione di pulito nell'ambiente.

- Rimuove ditate e residui di grasso
- Asciuga velocemente senza alonature
- Prodotto conforme ai criteri CAM

Codice	Formato	Pezzi per cartone	Confezioni per strato	Confezioni per pallet	Codice EAN
GEAVEF07.	9 x 750 ml	9	12	72	8009407030025



## GEA BAGNO

### Manutentore disincrostante per bagni

Manutentore giornaliero disincrostante specifico per la pulizia dei lavelli, cabine doccia in vetro e plastica, vasche da bagno e sanitari, ceramiche, accessori bagno, erogatore doccia e rubinetti, superfici cromate e superfici piastrellate.

Formulato con acidi organici, brillanta le rubinetterie, rimuovendo i residui di calcare dovuti ai depositi di acqua e i residui di sapone. Genera una schiuma asciutta che permette di localizzare il prodotto sulle superfici da trattare, facilita la rimozione e non irrita le mucose. Detergente facilmente sciacquabile, ad effetto autoasciugante, con spiccate proprietà deodoranti.

- Rimuove residui di sapone e aloni dell'acqua
- Brillanta le rubinetterie
- Prodotto conforme ai criteri CAM

Codice	Formato	Pezzi per cartone	Confezioni per strato	Confezioni per pallet	Codice EAN
GEABAF07.	9 x 750 ml	9	12	72	8009407030056



## GEA WC

### Detergente disincrostante per wc

Detergente manutentore deodorizzante per detergere e disincrostante wc ed orinatoi.

Prodotto privo di acido cloridrico, non risulta corrosivo per i materiali ceramici. Gradevolmente profumato persiste a lungo sulle superfici e nell'ambiente. Grazie al flacone dal collo angolato, il prodotto può essere dosato sotto al bordo del WC. Formulato viscoso detergente e disincrostante permette al prodotto di aggrapparsi a superfici verticali, aumentando il tempo di contatto.

- Aumenta il tempo di contatto
- Formulato viscoso, facile al dosaggio
- Prodotto conforme ai criteri CAM

Codice	Formato	Pezzi per cartone	Confezioni per strato	Confezioni per pallet	Codice EAN
GEAWCF07.	12 x 750 ml	12	12	60	8009407022518



## GEA NUVOLA

### Sapone schiuma lavamani

Detergente lavamani da utilizzare con apposito dispenser generatore di schiuma. Indicato per l'igiene quotidiana e adatto per uffici, alberghi, ristoranti, aeroporti e comunità. Durante l'erogazione il prodotto liquido si trasforma in una schiuma morbida e voluminosa, consentendo l'utilizzo di un quantitativo ridotto rispetto ad un sapone liquido tradizionale. La soffice consistenza lascia la pelle morbida, vellutata e delicatamente profumata.

- Consumo ridotto rispetto ad un sapone tradizionale
- Lascia la pelle morbida e vellutata
- Delicatamente profumato

Codice	Formato	Pezzi per cartone	Confezioni per strato	Confezioni per pallet	Codice EAN
GEANUT05.	3 x 5 kg	3	12	48	8009407113209



## Detergenti per macchine lavastoviglie



### GEA MATIC

#### Detergente liquido per lavastoviglie

Detergente plurifunzionale ad elevata efficacia studiato appositamente per sgrassare stoviglie estremamente sporche. Efficace azione contro le macchie resistenti come caffè, tea e rossetto. Formulato studiato per garantire ottimi risultati anche in acque dure (oltre i 25 °F); previene la formazione di velature su piatti e bicchieri, oltre che il deposito di residui calcarei in macchina. Il prodotto non è adatto per alluminio e metalli dolci

- Concentrato, ad alto potere sgrassante
- Elimina macchie di caffè, rossetto ed unto
- Prodotto conforme ai criteri CAM

Codice	Formato	Pezzi per cartone	Confezioni per strato	Confezioni per pallet	Codice EAN
GEAMAT06.	3 x 6 kg	3	12	48	8009407113247
GEAMAT24.	1 x 24 kg	1	12	36	8009407113254



### GEA BRILL

#### Brillantante per lavastoviglie

Additivo brillantante per macchine lavastoviglie utilizzato in fase di risciacquo. Indicato in presenza di aloni e velature su piatti e bicchieri.

Utilizzato in fase di risciacquo ad una temperatura di almeno 80°C facilita l'asciugatura delle stoviglie rendendole terse e brillanti, senza generare eccessi di schiuma. Indispensabile in presenza di acque medio-dure, garantisce la rimozione di residui calcarei e di detergente dalle stoviglie. Il prodotto può essere aggiunto manualmente o con gli appositi dosatori automatici.

- Additivo ad azione autoasciugante e brillantante
- Elimina residui di detergente ed aloni calcarei
- Prodotto conforme ai criteri CAM

Codice	Formato	Pezzi per cartone	Confezioni per strato	Confezioni per pallet	Codice EAN
GEABRT05.	3 x 6 kg	3	12	48	8009407113223
GEABRT20.	1 x 20 kg	1	12	36	8009407113230

# PRODOTTI SUPER CONCENTRATI E DOSATORI

## La scelta professionale per il miglior risultato

Prodotto Professionale = Risparmio nel costo in uso!

Per chi non ama sprecare rifiuti e danaro, la scelta migliore è rappresentata dai super concentrati, purchè ci sia organizzazione, ordine e disciplina per gli addetti ai lavori.

Prevedere una sala deposito dove installare i dosatori per la diluizione dei prodotti e prepararli preventivamente per poterli consegnare al personale addetto alle pulizie.



## La scelta del prodotto giusto

Affidarsi a un sistema di dosaggio oggi vuol dire avere la situazione sotto controllo in termini di consumi e quindi di costi. Utilizzare questi sistemi ci permette di usufruire di prodotti altamente concentrati con un costo in uso di gran lunga ridotto.

**Chiedi sempre un prodotto Superconcentrato!**

**A volte il risparmio arriva ad essere anche del 60% rispetto ai costi sostenuti con i tradizionali detergenti.**

**Siamo al tuo fianco durante tutto il processo di scelta, installazione, utilizzo e monitoraggio dei consumi.**





## LINEA SKIZZO GEL PAVIMENTI



### La nuova frontiera della percezione olfattiva

#### SKIZZO GEL PAVIMENTI

Disponibili in scatole da 6 flaconi da 750 ml.

Detergenti neutri multiuso in forma gelatinosa superconcentrati (10 volte più attivo rispetto ad un prodotto concentrato tradizionale).

Ideali per la rapida pulizia giornaliera di pavimenti e superfici lavabili.

Non lasciano alcun residuo, non serve il risciacquo e rilasciano una gradevole profumazione nell'ambiente e una sensazione di pulito. Sono disponibili in sette diverse fragranze: Aloe, Bianco, Blu, Giallo, Gold, Red, Sharem.

I prodotti della linea SKIZZO comprendono profumatori e deodoranti professionali della linea SKIZZO AIR formulati con la tecnologia BIFASEPLUS, e detergenti concentrati e pronto uso, ideali per la pulizia di pavimenti, superfici e sanitari.

**ALOE:** esotico e rilassante profumo di aloe

**BIANCO:** inebriante fragranza ai fiori di loto e bianchi

**BLU:** fragranza alla lavanda e fiori blu

**GIALLO:** note intense di zagara e fiori d'arancio

**GOLD:** aroma vanigliata dai fiori esotici

**RED:** bouquet fruttato dalle sfumature passionali e barocche

**SHAREM:** esplosione di note speziate e vellutate

Codice	Descrizione	Formato	Pezzi per cartone	Confezioni per strato	Confezioni per pallet	Codice EAN
3400970	Skizzo pav aloe	1 x 750 ml	6	-	-	806891059543
3400971	Skizzo pav bianco	1 x 750 ml	6	-	-	806891059512
3400972	Skizzo pav blu	1 x 750 ml	6	-	-	806891059529
3400973	Skizzo pav giallo	1 x 750 ml	6	-	-	806891059536
3400974	Skizzo pav gold	1 x 750 ml	6	-	-	806891059567
3400975	Skizzo pav red	1 x 750 ml	6	-	-	806891059574
3400976	Skizzo pav sharem	1 x 750 ml	6	-	-	806891059550

# LINEA PRODOTTI AUSILIARI

## La scelta della chimica di base

Cloro, ammoniaca, alcol, acidi... sono sostanze per la chimica di base.



## La scelta del prodotto giusto

Sono fondamentalmente prodotti più economici in quanto non formulati per completarli in base alle maggiori esigenze di utilizzo. Purtroppo non sempre consigliamo questa tipologia di prodotti in quanto hanno dei consumi altissimi e difficilmente riescono a coprire le operazioni di pulizia e igiene necessarie.

Proprio a questo proposito abbiamo selezionato alcuni prodotti più concentrati, come ad esempio la candeggina densa, l'ammoniaca floreale e altri prodotti al cloro concentrati.







### POKET DENSOCHLOR

#### Candeggina densa

Deterge, smacchia, deodorizza e garantisce protezione per la casa e per il bucato. Indicata per l'utilizzo su superfici non porose: superfici dell'ambiente cucina (lavelli, piani cottura, superfici di lavoro), bagno (vasche da bagno, box doccia, water, piastrelle e rubinetterie) e tutte le superfici lavabili (pavimenti in ceramica, gres e marmo, maniglie di porte e finestre, tavoli e scrivanie, etc.). Prodotto clorinato in gel idrosolubile, facile da dosare grazie alla sua formula densa, studiata ridurre gli schizzi. Adatto per la detergenza e la sanificazione delle superfici verticali. Formulazione leggermente schiumogena, garantisce la pulizia di tutte le superfici, lasciando nell'ambiente una gradevole profumazione. In lavatrice garantisce un'igiene profonda sul bucato.

- Formula densa senza schizzi
- La candeggina mille usi
- Nuovo profumo di eucalipto

Codice	Formato	Pezzi per cartone	Confezioni per strato	Confezioni per pallet	Codice EAN
PKTDET05.	3 x 5 kg	3	12	48	8009407114718



### POKET OREN PAV

#### Lavapavimenti ammoniacale - profumazione floreale

Detergente innovativo studiato per ogni superficie lavabile: pavimenti, piastrelle, cucine, attrezzature, etc. Trova utilizzo nel settore alimentare, alberghiero, pubblici esercizi e comunità. Grazie alla sua azione sgrassante e distaccante, è adatto per ogni tipo di sporco: grasso, polvere, olio, unto, etc. Prodotto a basso effetto schiumogeno e facilmente risciacquabile, adatto anche per macchine lavasciuga e monospazzola. Prodotto privo di profumo, idoneo per piani HACCP.

- Pulisce e deodora qualsiasi superficie lavabile
- Detergente ad elevato potere autoasciugante
- Ideale per l'utilizzo in macchine lavasciuga e monospazzola

Codice	Formato	Pezzi per cartone	Confezioni per strato	Confezioni per pallet	Codice EAN
PKTOPT05.	3 x 5 kg	3	12	48	8009407115333



### IGIENCHLOR

#### Detergente prontouso igienizzante a base ipoclorito

Detergente igienizzante in grado di pulire, smacchiare, deodorizzare e rimuovere virus, batteri, funghi e lieviti da superfici dure di cucina (superfici di lavoro, piastrelle), bagno (vasche da bagno, box doccia, water, piastrelle) e da tutte le superfici lavabili. Il prodotto esplica azione antimuffa. Prodotto clorinato facile da dosare adatto per la detergenza di superfici orizzontali e verticali. Formulazione leggermente schiumogena, garantisce la pulizia di tutte le superfici lasciando nell'ambiente una gradevole profumazione. Contiene ipoclorito di sodio in concentrazione superiore allo 0,1%

- Prodotto antimuffa
- Rimuove virus, batteri, funghi e lieviti
- Indicato per igienizzare le superfici di bagni e cucine

Codice	Formato	Pezzi per cartone	Confezioni per strato	Confezioni per pallet	Codice EAN
IGICLF07.X	9 x 750 ml	9	12	72	8009407113698



### LINDOR ALCOOL

#### Denaturato 500 ml

Indicato per pulire grasso, unto o sporco in genere. Ideale per ceramica, vetro, cristalli, metalli, rivestimenti plastici e legno verniciato.

Codice	Formato	Pezzi per cartone	Confezioni per strato	Confezioni per pallet	Codice EAN
MOLINALC0500	20 x 500 ml	20	12	60	8003985001521



### LINDOR CANDEGGINA CLASSICA

#### Classica 5000 ml

Coadiuvante nel lavaggio di tessuti come sbiancante e per le pulizie della casa come igienizzante.

Codice	Formato	Pezzi per cartone	Confezioni per strato	Confezioni per pallet	Codice EAN
MOLINCAN5000RE	4 x 5 kg	4	8	36	8003985002665



### LINDOR CANDEGGINA CLASSICA

#### Classica 2000 ml

Coadiuvante nel lavaggio di tessuti come sbiancante e per le pulizie della casa come igienizzante.

Codice	Formato	Pezzi per cartone	Confezioni per strato	Confezioni per pallet	Codice EAN
MOLINCAN2000RE	8 x 2 lt	8	9	45	8003985002528



## Prodotti ausiliari e complementari



### LINDOR AMMONIACA

#### Classica 2000 ml

Detergente per uso domestico, ideale per superfici dure, acciaio e inox.

Codice	Formato	Pezzi per cartone	Confezioni per strato	Confezioni per pallet	Codice EAN
MOLINAMM2000CL	8 x 2 lt	8	-	-	8003985210541



### LINDOR SODA CAUSTICA

#### In microperle

La soda caustica in microperle viene utilizzata per sgrassare, disincrostate e pulire a fondo superfici legnose e ferrose, nella purificazioni di oli anche alimentari e grassi, nella tintura di stampa e tessuti, nella produzione e rigenerazione della gomma, nell'industria cartaria e per uso domestico.

Codice	Formato	Pezzi per cartone	Confezioni per strato	Confezioni per pallet	Codice EAN
MOLINSOD1000	12 x 1000 ml	12	12	72	8003985003990



### LINDOR ACQUA DEMINERALIZZATA

#### Acqua demineralizzata 5000 ml

Ideale per batterie auto, elettrodomestici a vapore ed umidificatori.

Codice	Formato	Pezzi per cartone	Confezioni per strato	Confezioni per pallet	Codice EAN
MOLINACQ5000	4 x 5 lt	4	8	36	8003985001262

## INSETTICIDI

La scelta **indispensabile** per il miglior risultato

Siamo abituati a utilizzare gli insetticidi quando il problema è visibile e quindi grave!

Lo scopo principale dovrebbe essere quello di prevenire i problemi e quindi l'igiene dei locali, grazie al monitoraggio. Utilizzare esche che ci mettono in guardia del problema, oltre ad essere obbligatorio per i locali pubblici, diventa indispensabile per non arrivare al problema... ossia, infestazioni da blatte, ratti, e altri animali volatili e striscianti portatori di batteri e malattie importanti per l'uomo.



### La scelta del prodotto giusto

Le esche per il monitoraggio degli insetti sia volatili che striscianti, ci mettono in guardia dal possibile problema che potrebbe verificarsi a breve tempo.

Monitorare blatte, topi, formiche e altre specie, ci garantisce una prevenzione dell'igiene indispensabile per i nostri locali e per i depositi alimentari.

Inoltre evita anche di mettere in allarme clienti che durante la permanenza presso i locali, vengono in contatto visivo con essi, con il risultato di perdere il cliente e di un passaparola molto negativo.





## PYREMATIC

### Insetticida aerosol uso domestico e civile per erogatore automatico

PYREMATIC è una bombola insetticida a base di Piretro naturale, sinergizzato con Piperonil Butossido, da impiegare in case, alberghi, scuole, negozi, ospedali, convivenze in genere, magazzini, industrie - anche alimentari. PYREMATIC assicura il controllo degli insetti volanti (mosche, zanzare, ecc.) in virtù del potere abbattente e della repellenza esercitata dal Piretro su tutti gli insetti, che vengono così tenuti lontano dagli ambienti trattati. La speciale valvola a dosaggio eroga una quantità prestabilita di insetticida, sufficiente per il controllo di circa 200 mc. di ambiente.

- Registrazione Ministeriale: n. 18639



Codice	Formato	Pezzi per cartone	Confezioni per strato	Confezioni per pallet	Codice EAN
3400312	6 x 250 ml	6	-	-	8007914001733

## FLAYSPRAY

### Insetticida-aracnicida aerosol a base di Piretro

Uccide rapidamente tutti gli insetti: mosche e zanzare, scarafaggi, formiche, pulci, cimici e ragni nelle case, in ospedali, alberghi, ristoranti, mense, negozi, mezzi di trasporto (esclusi aerei), stabilimenti, aziende agricole; grazie all'effetto paralizzante del Piretro è anche efficace contro vespe e vespai, minimizzando così i rischi di punture per l'operatore.

- Registrazione Ministeriale: n. 1348
- Ambienti di utilizzo: Horeca, Industria e logistica, Mezzi di trasporto (esclusi aerei), Settore alimentare, Strutture pubbliche e uffici, Strutture sanitarie



Codice	Formato	Pezzi per cartone	Confezioni per strato	Confezioni per pallet	Codice EAN
3400060	12 x 500 ml	12	-	-	8007914000449

## PERTRIN L

### Insetticida ad azione snidante

Insetticida ad azione snidante, abbattente e lungamente residuale per il controllo degli insetti volanti e striscianti per uso domestico e civile.

Pertrin L è efficace contro una vasta gamma di insetti volanti e striscianti come mosche, zanzare, vespe, scarafaggi, formiche, ragni, pesciolini d'argento, grilli, pulci. Grazie alle sue caratteristiche Pertrin L può essere impiegato con efficacia in qualsiasi ambiente civile e industriale: case, magazzini, alberghi, scuole, negozi, ospedali, convivenze in genere, industrie.

- Registrazione Ministeriale: n. 11502
- Tipologia di utilizzo Professionale
- Ambienti di utilizzo Horeca, Industria e logistica, Strutture pubbliche e uffici, Strutture sanitarie



Codice	Formato	Pezzi per cartone	Confezioni per strato	Confezioni per pallet	Codice EAN
1420010	6 x 1 lt	6	-	-	8007914000807

## PERTRIN S

### Insetticida liquido concentrato in fase acquosa ad azione abbattente

Insetticida liquido concentrato in fase acquosa ad azione abbattente e residuale uso civile ed industriale.

Il PERTRIN S è un concentrato insetticida inodore e non infiammabile, da diluire in acqua prima dell'applicazione ed è efficace contro tutti gli insetti degli ambienti: domestico, civile ed industriale (escluso le industrie alimentari). Il PERTRIN S è dotato sia di effetto residuale conferito dalla Permetrina, sia di effetto abbattente e snidante conferito dalla Tetrametrina, sinergizzata con Piperonil Butossido.



- Registrazione Ministeriale: n. 18639
- Tipologia di utilizzo Domestico, Professionale
- Ambienti di utilizzo Abitazioni/casa, Discariche e depositi rifiuti, Horeca, Industria e logistica, Mezzi di trasporto, Strutture pubbliche e uffici, Strutture sanitarie

Codice	Formato	Pezzi per cartone	Confezioni per strato	Confezioni per pallet	Codice EAN
1430002	6 x 1 lt	6	-	-	8007914001873

## KENYATOX I.A.

### Insetticida a base di Piretro naturale formula per industrie alimentari

Questo insetticida, esclusivamente a base di Piretro naturale e sinergici, è appositamente studiato per gli ambienti delle industrie alimentari e presenta le seguenti caratteristiche: inodore, non macchia; altamente efficace contro una larga varietà di insetti volanti e striscianti; rapido: data l'azione insetticida del KENYATOX in pochi minuti gli ambienti trattati sono liberi dagli insetti; non dà luogo a fenomeni di resistenza o assuefazione, grazie al Piretro naturale. Per le sue caratteristiche, è pertanto un insetticida che può essere impiegato con sicurezza in industrie di salumi, lavorazioni carni, conserve alimentari, dolciumi, prodotti in scatola, latticini, succhi di frutta e bibite, come in pescherie, macellerie, panifici e pastifici, pasticcerie, negozi e magazzini.



- Registrazione Ministeriale: n. 3534
- Tipologia di utilizzo Professionale
- Ambienti di utilizzo Horeca, Settore alimentare, Strutture pubbliche e uffici

Codice	Formato	Pezzi per cartone	Confezioni per strato	Confezioni per pallet	Codice EAN
300015	6 x 1 lt	6	-	-	8007914000814

## PIRETRO SAFE EC

### Insetticida liquido concentrato emulsionabile per uso professionale

Insetticida concentrato a base di Piretro, inodore, per disinfestazioni generali contro mosche, zanzare, scarafaggi e tutti gli insetti domestici in abitazioni, ospedali, cliniche, scuole, esercizi pubblici, comunità, industrie ed industrie alimentari, nonché in ambienti rurali.



- Registrazione Ministeriale: n. 15288
- Tipologia di utilizzo Professionale
- Ambienti di utilizzo Horeca, Industria e logistica, Mezzi di trasporto, Settore alimentare, Strutture pubbliche e uffici, Strutture sanitarie

Codice	Formato	Pezzi per cartone	Confezioni per strato	Confezioni per pallet	Codice EAN
860010	6 x 1 lt	6	-	-	8007914002382



## SARCRAWL

### Schiuma attiva scarafaggi e formiche per uso domestico

SARCRAWL è una schiuma insetticida che elimina formiche, scarafaggi e altri insetti striscianti. La schiuma scompare rapidamente dopo l'erogazione lasciando una barriera invisibile attiva contro gli insetti.

- Registrazione Ministeriale: n. 18763
- Ambienti di utilizzo domestico e Professionale
- Ambienti di utilizzo Horeca, Industria e logistica, Strutture pubbliche e uffici



Codice	Formato	Pezzi per cartone	Confezioni per strato	Confezioni per pallet	Codice EAN
3400161	12 x 500 ml	12	-	-	8007914001514

## INSEKT BARRIER EXTRA

### Insetticida per uso domestico, civile e professionale. Spazi aperti protetti

Insekt Barrier Extra è un prodotto specifico per proteggere dalle zanzare un'area aperta ove si intende soggiornare per alcune ore. Il primo effetto immediato è quello di uccidere tutte le zanzare presenti nell'area; nelle ore seguenti abbate o comunque allontana le zanzare che tentano di entrare nella zona trattata, per l'arco temporale di 8 ore. Insekt Barrier Extra funziona sia di giorno che al calare della notte e agisce contro le specie di zanzare presenti in Italia compresa la "zanzara tigre" che punge anche di giorno. Usato all'interno il prodotto funziona contro le zanzare ma anche contro flebotomi e mosche.

- Registrazione Ministeriale: n. 19881
- Ambienti di utilizzo domestico e Professionale
- Ambienti di utilizzo Abitazioni/casa, Horeca



Codice	Formato	Pezzi per cartone	Confezioni per strato	Confezioni per pallet	Codice EAN
3400220A	12 x 600 ml	12	-	-	8007914006106

## FENDONA PRO 60SC

### Insetticida in sospensione concentrata

FENDONA® PRO è un insetticida liquido in sospensione concentrata, solo per uso professionale (professionisti formati), da impiegare in crepe e fessure e/o in applicazioni puntiformi. È efficace nei confronti di insetti volanti e striscianti quali blattella germanica (Blattella germanica), formiche (Lasius niger), zanzare comuni (Culex spp.), vespe (Vespula spp.), cimici dei letti (Cimex lectularius) e mosche (Musca domestica, Stomoxys calcitrans).

- Registrazione Ministeriale: n. IT/2019/00603/MRP
- Tipologia di utilizzo Professionale
- Ambienti di utilizzo Horeca, Mezzi di trasporto, Settore alimentare, Strutture pubbliche e uffici, Strutture sanitarie



Codice	Formato	Pezzi per cartone	Confezioni per strato	Confezioni per pallet	Codice EAN
1538050A	4 x 500 ml	4	-	-	-

## DOBOL GEL AMP 10 RB

### Esca insetticida per il controllo degli scarafaggi - uso domestico e civile



Esca formulata come gel pronto all'uso per il controllo di tutte le specie di scarafaggi (Blattella germanica, Periplaneta americana, Blatta orientalis, Suppella longipalpa, Polyphaga aegyptiaca). Il gel è efficace su blatte di tutte le età, sui maschi e sulle femmine. DOBOL® GEL PRO contiene Acetamiprid, sostanza attiva di nuova generazione appartenente alla famiglia dei neo-nicotinoidi, il prodotto agisce per contatto ed ingestione sulla trasmissione nervosa a livello post-sinaptico. DOBOL® GEL PRO combina attrattività, palatabilità ed efficacia insetticida. Attrattività: il prodotto contiene sostanze alimentari e additivi che attraggono gli insetti fino a un metro di distanza. Palatabilità: le sostanze alimentari contenute stimolano il processo di alimentazione delle blatte. Ciò garantisce l'assunzione di dosi letali di sostanza attiva. Efficacia: prove pratiche d'uso hanno dimostrato che si ottiene l'eliminazione dell'intera popolazione di blatte dopo circa 5 o 6 giorni di applicazione. DOBOL® GEL PRO è stabile ed attivo per molte settimane dopo l'applicazione. Il prodotto non trasuda, non cola, non macchia e non si secca.

Codice	Formato	Pezzi per cartone	Confezioni per strato	Confezioni per pallet	Codice EAN
0500045A	10 x 10 gr	10	-	-	8007914007141

## GEL ANTIFORMICHE

### Esca insetticida antiforniche. Uso domestico e civile.



IAMP 1 RB è un'esca formulata come gel pronto all'uso per il controllo delle formiche. AMP 1 RB contiene Acetamiprid, insetticida di nuova generazione appartenente alla famiglia dei neo-nicotinoidi, che agisce per contatto ed ingestione sulla trasmissione nervosa a livello post-sinaptico. Le formiche, grazie alle sostanze altamente attrattive contenute, entrano in contatto con il gel e ne rimangono impregnate; segue la diffusione dell'insetticida in tutta la colonia che viene interamente eliminata nell'arco di 6 giorni.

- Registrazione Ministeriale: AMP 1 RB n. 19478
- Ambienti di utilizzo domestico e Professionale
- Ambienti di utilizzo Abitazioni/casa, Horeca

Codice	Formato	Pezzi per cartone	Confezioni per strato	Confezioni per pallet	Codice EAN
1538302A	12 x 20 ml	12	-	-	8007914006731

## COPYRTRAP SCARAFAGGI

### Trappola collante per scarafaggi



COPYRTRAP SCARAFAGGI è una trappola a colla di semplice impiego, efficace perchè dotata di base alimentare specifica per blatte. È eliminabile con i rifiuti domestici.

- Tipologia di utilizzo Domestico e Professionale
- Ambienti di utilizzo Abitazione - Horeca

Codice	Formato	Pezzi per cartone	Confezioni per strato	Confezioni per pallet	Codice EAN
1900300	28 Conf x 5 Pz	28 x 5	-	-	8007914008667



## TRAPPOLA PER FORMICHE AMP 1RB

### Esca insetticida antiformiche - Uso domestico e civile



AMP 1 RB è un'esca formulata come gel pronto all'uso per il controllo delle formiche. AMP 1 RB contiene Acetamiprid, insetticida di nuova generazione appartenente alla famiglia dei neonicotinoidi, che agisce per contatto ed ingestione sulla trasmissione nervosa a livello post-sinaptico. Le formiche, grazie alle sostanze altamente attrattive contenute, entrano in contatto con il gel e ne rimangono impregnate; segue la diffusione dell'insetticida in tutta la colonia che viene interamente eliminata nell'arco di 6 giorni.

- Registrazione Ministeriale: n. 19478
- Ambienti di utilizzo domestico e Professionale
- Ambienti di utilizzo Abitazioni/casa, Horeca

Codice	Formato	Pezzi per cartone	Confezioni per strato	Confezioni per pallet	Codice EAN
0500047	12 conf x 2 trp	12 x 2	-	-	8007914007158

## TRAPPOLA CIMICI DEI LETTI LUREKING

### Trappola per il monitoraggio delle cimici del letto



Trappola professionale Russel Lureking per il monitoraggio delle cimici dei letti. La trappola è altamente efficace, sicura e facile da usare. Priva di insetticidi e non tossica, è realizzata con cartone di alta qualità e colla contenente un attrattivo per le cimici dei letti. Compatta per un posizionamento anche in luoghi difficili da raggiungere. Nastro bioadesivo per fissare la trappola ad una superficie o alle pareti. Prodotto da Russell IPM Ltd.

- Ambienti di utilizzo domestico e Professionale
- Ambienti di utilizzo Abitazioni/casa, Horeca, Strutture pubbliche e uffici, Strutture sanitarie

Codice	Formato	Pezzi per cartone	Confezioni per strato	Confezioni per pallet	Codice EAN
3254004	Busta 20 trappole	20	-	-	-

## FLYLAMP BASIC PLUS

### Trappola elettroluminosa per insetti volanti



Trappola elettroluminosa da parete per insetti volanti idonea per una protezione di c.a 80 m2. Costruita in metallo verniciato, cattura gli insetti grazie ad un cartone collante posto dietro le 2 lampade UV. Ambienti d'impiego: luoghi pubblici, alberghi, bar, ristoranti, palestre, caserme, industrie in genere, industrie alimentari.

- Tipologia di utilizzo Professionale
- Ambienti di utilizzo Horeca, Industria e logistica, Settore alimentare, Strutture pubbliche e uffici, Strutture sanitarie
- Informazioni tecniche: Dotata di cartone collante nero e di 2 lampade UV da 20W cad. a basso consumo (cod. 3250014).

Codice	Formato	Pezzi per cartone	Confezioni per strato	Confezioni per pallet	Codice EAN
3250052	1 x 1 pz	1	-	-	-

## PANNELLO COLLANTE PER FLYLAMP

### Pannello adesivo collante per trappola elettroluminosa

Pannello adesivo collante per la cattura di insetti volanti da usare in combinazione con la trappola elettroluminosa adeguata.

- STRUTTURA BASE materiale: cartoncino colore: nero
- dimensioni: CM 40 X 16 colla: specifica per insetti resistente agli UV
- Tipologia di utilizzo Professionale
- Ambienti di utilizzo Horeca, Industria e logistica, Settore alimentare, Strutture pubbliche e uffici, Strutture sanitarie



Codice	Formato	Pezzi per cartone	Confezioni per strato	Confezioni per pallet	Codice EAN
3250037	1 x 6 pezzi	6	-	-	-

## LAMPADA A BULBO 20W PER FLYLAMP BASIC E14

### Lampada a bulbo



Codice	Formato	Pezzi per cartone	Confezioni per strato	Confezioni per pallet	Codice EAN
3250014	1 x 1	1	-	-	-





noccaro  
PROFESSIONAL HYGIENE



noccaro  
PROFESSIONAL HYGIENE





noccaro

PROFESSIONAL HYGIENE



**DIVISIONE**

**ATTREZZATURE PER LE PULIZIE**

## IGIENE SUPERFICI

La scelta facile per il miglior risultato

Panni, spugne, abrasivi e altre attrezzature, selezionate da Nocco Professional Hygiene per ottenere risultati ineccepibili senza fatica, riducendo i tempi di lavoro e garantendo la sicurezza sia degli operatori che delle superfici.



### La scelta del prodotto giusto

Offriamo una gamma completa di prodotti specializzati, ognuno concepito per svolgere un compito specifico, dalla cucina alle superfici più sensibili.

Tutti i nostri prodotti sono certificati e garantiti.

#### Asciugatura

Asciugatura o assorbimento di fuoriuscite di liquidi e raccolta di sporco e polvere con panni in microfibra o monouso.

#### Pulizia

Rimozione di sporco e macchie da superfici, macchine o utensili con panni asciutti o insieme ad acqua, solventi o detergenti.

#### Disinfezione Novità

La disinfezione è un processo di pulizia di una superficie o di un oggetto che uccide dannosi microrganismi come batteri, virus e lieviti.

#### Lucidatura

Applicazione con l'aiuto di un panno, di sostanze lucidanti su una superficie per proteggerla e renderla splendente, seguita da strofinamento per ottenere una buona finitura.





## Procedure di spolvero



### Spolverino "PROFESSIONAL" completo 60 cm Scovolo per ragnatele

Il sistema "PROFESSIONAL" permette di catturare la polvere velocemente e imprigionarla nella microfibra, evitando così la dispersione nell'aria e sulle altre superfici circostanti. Inoltre il telaio pieghevole e modellabile permette di utilizzarlo su armadi, lampade e ogni tipo di arredamento, adattandolo alla forma.

- Lunghezza 60 cm
- Telaio modellabile e robusto
- Possibilità di sostituire la microfibra quando usurata e riutilizzare il telaio



Codice	Misura	Descrizione	Grammatura	Pezzi per confezione	Confezioni per cartone	Pezzi per cartone	Codice EAN
4380	60 cm	Spolverino completo	-	1	12	12	-
4381	60 cm	Telaio per spolverino	-	1	12	12	-
4382	40 cm	Ricambio spolverino	-	1	36	36	-
33480	-	Scovolo ragnatele	-	1	10	10	-
4357		Piumino spolvero	-	1	100	100	-



### Microtex Smart recycled

Microfibra tessile in poliestere+poliammide 100% riciclati. 180 gr/m2. Spolvera e sgrassa meccanicamente.

- Elimina il 99,9% dei microrganismi dalle superfici eccellente efficienza di pulizia
- Efficacia inalterata per 300 lavaggi (Temperatura di lavaggio 90 °C)
- Basso spelucchiamento



Codice	Misura	Descrizione	Grammatura	Pezzi per confezione	Confezioni per cartone	Pezzi per cartone	Codice EAN
A0953	36x36	Blu	-	10	20	200	-
A0977	36x36	Verde	-	10	20	200	-
A0946	36x36	Giallo	-	10	20	200	-
A0960	36x36	Rosa	-	10	20	200	-

## Procedure di spolvero



### Veline Dust Antistatiche

Il sistema di spolvero con velina impregnata con olio naturale è ideale per lo spolvero di pavimenti e superfici a secco, permette di catturare la polvere velocemente su qualsiasi tipologia di superfici garantendo ottima tenuta della polvere e velocità di operazione.

- Eccellente efficienza di pulizia
- Sistema monouso
- Basso spelucchiamento
- Misura cm 60 x 22



Codice	Misura	Descrizione	Grammatura	Pezzi per confezione	Confezioni per cartone	Pezzi per cartone	Codice EAN
797	60x22 cm	Veline dust antistatiche	-	100	10	1000	-



### Telaio e Frangia per Spolvero

Il sistema di spolvero con Frangia, permette di catturare la polvere velocemente su qualsiasi tipologia di superfici garantendo ottima tenuta della polvere e velocità di operazione.

- Eccellente efficienza di pulizia
- Efficacia inalterata per 300 lavaggi (Temperatura di lavaggio 90 °C)
- Basso spelucchiamento



Codice	Misura	Descrizione	Grammatura	Pezzi per confezione	Confezioni per cartone	Pezzi per cartone	Codice EAN
4041	40 cm	Telaio pieghevole per frangia	-	1	25	25	-
4042	60 cm	Telaio pieghevole per frangia	-	1	25	25	-
4043	80 cm	Telaio pieghevole per frangia	-	1	25	25	-
4044	100 cm	Telaio pieghevole per frangia	-	1	25	25	-
4037/M	2x100 cm	Telaio per scopa a forbice	-	1	10	10	-
4131	40 cm	Frangia in cotone con tasche	-	1	25	25	-
4132	60 cm	Frangia in cotone con tasche	-	1	25	25	-
4133	80 cm	Frangia in cotone con tasche	-	1	25	25	-
4134	100 cm	Frangia in cotone con tasche	-	1	25	25	-



## Procedure di spolvero e manici



### Scopa color pro blue da interni Scopa da esterni

Scopa in polipropilene, setola in pvc media durezza, ideale per interni ed esterni, in codice colore per prevenire la contaminazione incrociata. La nuova versione dell'asse a "parallelogramma" agevola la pulizia di angoli e battiscopa.

- Lunghezza 31 cm
- Lunghezza 32 cm
- Telaio in plastica codice colore
- Nuova versione dell'asse a "parallelogramma"



Codice	Misura	Descrizione	Grammatura	Pezzi per confezione	Confezioni per cartone	Pezzi per cartone	Codice EAN
A019	-	Scopa color blu da interni	-	1	12	12	-
0304054000099	-	Scopa per esterni	-	1	12	12	-



### Manici e aste

Manico alluminio anodizzato diam. 23,5 mm, 140 cm con filetto.  
Manico alluminio anodizzato diam. 23,5 mm, 140 cm con foro.  
Manico in metallo verniciato diam. 22 mm, 130 cm con filetto.  
Manico in legno 150 cm con filetto e foro.  
Aste telescopiche in alluminio.



Codice	Misura	Descrizione	Grammatura	Pezzi per confezione	Confezioni per cartone	Pezzi per cartone	Codice EAN
4422	140 cm	Manico in alluminio con filetto	-	1	25	25	-
4421	140 cm	Manico in alluminio con foro	-	1	25	25	-
1058	130 cm	Manico in metallo verniciato	-	1	20	20	-
4019	150 cm	Manico in legno con filetto e foro	-	1	50	50	-
32125	125 cm x 2	Asta telescopica	-	1	10	10	-
32200	200 cm x 2	Asta telescopica	-	1	10	10	-
33200	200 cm x 3	Asta telescopica	-	1	10	10	-
33201	300 cm x 3	Asta telescopica	-	1	10	10	-

## Procedure di raccolta



### Alzaimmondizia e pinza

Alzaimmondizia in plastica pieghevole.  
Alzaimmondizia zincato con manico.  
Pinza multiuso raccogli rifiuti.



Codice	Misura	Descrizione	Grammatura	Pezzi per confezione	Confezioni per cartone	Pezzi per cartone	Codice EAN
TK531	-	Alzaimmondizia in plastica	-	1	15	15	-
718270	-	Alzaimmondizia zincato	-	1	12	12	-
34599	100 cm	Pinza multiuso raccoglirifiuti	-	1	10	10	-

### Carrello porta sacco - coperchio optional



Carrello portasacco pieghevole, cromato, completo di reggisacco con elastico fermasacco e 4 ruote Ø 80 mm con parafile.  
Optional: coperchio in plastica (art. 1610)

- Comodo e leggero da trasportare su ruote
- Completamente in acciaio
- Coperchio optional



Codice	Misura	Descrizione	Grammatura	Pezzi per confezione	Confezioni per cartone	Pezzi per cartone	Codice EAN
SAX#3EK00001	53x50x104h cm	Carrello portasacco S.cop	-	1	1	3	-
1610	-	Coperchio in plastica	-	1	1	3	-



## Procedure di lavaggio vetri



### Panno microblu vetri

Speciale non tessuto spunbonded in ultra-microfibra.  
Specifico per vetri e specchi.  
Pulisce e sgrassa in profondità.

- Misura 40x50 cm.
- Elevato potere pulente
- Elevato potere assorbente
- Asciuga senza lasciare aloni



Codice	Misura	Descrizione	Grammatura	Pezzi per confezione	Confezioni per cartone	Pezzi per cartone	Codice EAN
A853	40x50 cm	Panno microblu vetri	-	5	20	100	-



### Tergivetro inox completo 35 cm Vello lavavetri completo 35 cm Raschietto tascabile - senza lama Lama per raschietto

Tergivetro e Vello completi.  
Possibilità di averli in diverse misure. Da 25 a 55 cm.

- Lunghezza da 25 a 55 cm
- Telaio in acciaio per il tergovetro
- Telaio in plastica per il vello



Codice	Misura	Descrizione	Grammatura	Pezzi per confezione	Confezioni per cartone	Pezzi per cartone	Codice EAN
30535	35 cm	Tergivetro completo inox	-	1	1	10	-
33435	35 cm	Vello completo in plastica	-	1	1	10	-
34010	-	Raschietto tascabile s.lama	-	1	12	12	-
34010	-	Lama per raschietto	-	1	100	100	-

## Procedure di lavaggio e asciugatura superfici e stoviglie



### Pannocucina Ultra

Panno raccogli gocce, asciuga-stoviglie e bicchieri, in ultra-microfibra con efficacia "antiscivolo", a rapido assorbimento. Non rilascia fibre ed asciuga rapidamente.

- Misura 50x60 cm.
- Elevato potere assorbente
- Asciuga senza lasciare aloni



Codice	Misura	Descrizione	Grammatura	Pezzi per confezione	Confezioni per cartone	Pezzi per cartone	Codice EAN
A765	50x60 cm	Pannocucina ultra	130 gr/mq	1	50	50	-



### Panno microinox active grigio/blu

Panno in speciali FIBRE POLIATTIVE® con elevato potere assorbente, sgrassante ed anticalcare. Ideale per acciaio, cromature e ceramica. Asciuga e lucida in pochi passaggi.

- Misura 37x35 cm.
- Elevato potere pulente
- Elevato potere assorbente



Codice	Misura	Descrizione	Grammatura	Pezzi per confezione	Confezioni per cartone	Pezzi per cartone	Codice EAN
A972	37x35 cm	Panno microinox grigio	350 gr/mq	1	20	20	-
A939	37x35 cm	Panno microinox blu	350 gr/mq	1	20	20	-



# EVO SPONGE HD+

## SPUGNA ANTIGRAFFIO HEAVY DUTY

A0628

| 14x7x3,3 cm | 100% poliestere | Conf. 2 pz. / Cartone 14 conf. |  45 gr/mq

Spugna Antigraffio per la rimozione energica dello sporco incrostato. Facile da strizzare e da lavare, scorrevole. Grazie alle cuspidi che ricoprono la superficie della fibra si ottiene un effetto spazzola che amplifica l'azione pulente. Abrasiva con lo sporco, delicata con la superficie.

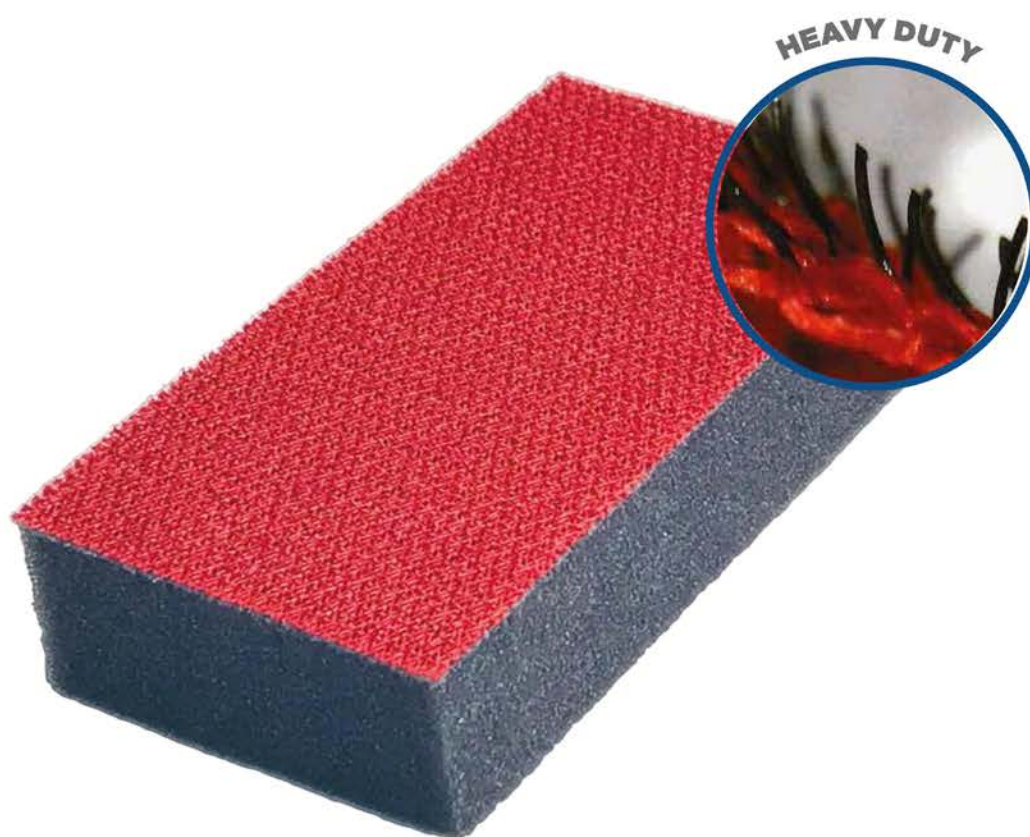

### ANTIGRAFFIO

Forte con lo sporco, delicata con le superfici

### SCORREVOLE

La spazzola riduce l'attrito e penetra nelle cavità

### DURATA

+ 5 volte rispetto ad una classica fibra verde

## Procedure di lavaggio pavimenti



### Spingiacqua in plastica professionale

Spingiacqua in plastica professionale.  
Varie misure.



Codice	Misura	Descrizione	Grammatura	Pezzi per confezione	Confezioni per cartone	Pezzi per cartone	Codice EAN
30435	35 cm	Alzaimmondizia in plastica	-	1	30	30	-
30445	45 cm	Alzaimmondizia in plastica	-	1	30	30	-
30455	55 cm	Alzaimmondizia in plastica	-	1	30	30	-
30475	75 cm	Alzaimmondizia in plastica	-	1	30	30	-



### Carrello Sky Duo

Carrello in plastica a 2 secchi da 25 lt, completo di strizzatore per mop, manico in plastica e 4 ruote Ø 80 mm.

- Eccellente efficienza di pulizia
- Doppio secchio per garantire acqua più pulita
- Manico reversibile per trasporto



Codice	Misura	Descrizione	Grammatura	Pezzi per confezione	Confezioni per cartone	Pezzi per cartone	Codice EAN
SKY2.25MPGT	70x46x88h cm	Carrello doppio secchio da 25 lt x 2	-	1	1	1	-
4100 P	-	Strizzatore professionale	-	1	1	1	-



## Procedure di lavaggio pavimenti



### Secchio comfort con strizzino 15 lt Convogliatore acqua "Fast"

Secchio comfort con strizzino.  
Capacità 15 litri.



Codice	Misura	Descrizione	Grammatura	Pezzi per confezione	Confezioni per cartone	Pezzi per cartone	Codice EAN
COMF#011	-	Secchio con strizzino 15 lt	-	1	10	10	-
1071	-	Convogliatore acqua	-	1	30	30	-



### Pannello segnalatore completo

- Pannello segnalatore completo con 2 dischi di avviso.
- Avviso di "attenzione pavimento bagnato"
- Avviso di "attenzione pavimento scivoloso"



Codice	Misura	Descrizione	Grammatura	Pezzi per confezione	Confezioni per cartone	Pezzi per cartone	Codice EAN
4260/1	-	Pannello completo	-	1	10	10	-

## Procedure di lavaggio pavimenti



### Mop cotone e microfibra con attacco a vite

- Ricambio mop cotone 300 gr filo grosso con attacco a vite per uso semiprofessionale.
- Ricambio mop microfibra 200 gr.
- Eccellente efficienza di pulizia
- Basso spelucchiamento



Codice	Misura	Descrizione	Grammatura	Pezzi per confezione	Confezioni per cartone	Pezzi per cartone	Codice EAN
1069/300	-	Mop cotone	300	1	10	50	-
1066/200	-	Mop microfibra	200	1	30	50	-



### Mop cotone e microfibra con attacco per pinza

Ricambio mop cotone 400 gr filo grosso senza banda. Per uso professionale.  
 Ricambio mop microfibra 250 gr con banda. Per uso professionale.  
 Utilizzabile con pinza non compresa.

- Eccellente efficienza di pulizia
- Basso spelucchiamento



Codice	Misura	Descrizione	Grammatura	Pezzi per confezione	Confezioni per cartone	Pezzi per cartone	Codice EAN
4030/400	-	Mop cotone senza banda	400 gr	1	50	50	-
60643	-	Mop in microfibra con banda	250 gr	1	50	50	-
4010/A	-	Pinza per mop	-	1	100	100	-



## Procedure di lavaggio pavimenti e abrasivi

### Panno multiuso grande microtex Strofinaccio Pulitex



Panno multiuso grande microtex, microfibra tessile utilizzabile sia a secco per spolverare che leggermente umido per pulire a fondo. Adatto per lavaggio pavimenti.

Strofinaccio 100% puro cotone.

- Misura 50x70 cm.
- Grammatura importante
- Grandezza adatta a pavimenti



Codice	Misura	Descrizione	Grammatura	Pezzi per confezione	Confezioni per cartone	Pezzi per cartone	Codice EAN
0302029507012	50x70 cm	Panno grande pavimenti	-	10	10	100	-
160GRP	50x70 cm	Strofinaccio Pulitex	-	1	50	50	-



### Spugna tabacco plus Retina spirale inox 40 gr

Spugna con fibra abrasiva poliestere verde. Molto resistente e durevole 14x9x3,5 cm.

Spirali in filo d'acciaio. Grado di abrasività elevato, non usare su superfici delicate.



Codice	Misura	Descrizione	Grammatura	Pezzi per confezione	Confezioni per cartone	Pezzi per cartone	Codice EAN
A27N	14x9x3,5 cm	Spugna tabacco plus	-	6	10	60	-
A839	-	Retina spirale inox 40 gr	40	1	50	50	-

# IGIENE SUPERFICI MONOUSO

## La scelta facile per il miglior risultato

La scelta di utilizzare panni monouso, consente di eliminare totalmente le contaminazioni crociate. Spesso i panni che si riutilizzano, provengono da altre operazioni di pulizia e non sempre si ha la certezza che il panno sia stato ben lavato e sanificato. Il rischio di proliferazione batterica è molto alto e si trasferisce su una nuova superficie da lavare o da asciugare.



## La scelta del prodotto giusto

Offriamo una gamma completa di prodotti specializzati, ognuno concepito per svolgere un compito specifico (servizi di ristorazione, trasformazione alimentare; detergenti, panni umidificati, panni a basso rilascio di fibre, panni in microfibra).

### Asciugatura

Asciugatura o assorbimento di fuoriuscite di liquidi e raccolta di sporco e polvere con panni in carta.

### Pulizia

Rimozione di sporco e macchie da superfici, macchine o utensili con panni asciutti o insieme ad acqua, solventi o detergenti.

### Disinfezione Novità

La disinfezione è un processo di pulizia di una superficie o di un oggetto che uccide dannosi microrganismi come batteri, virus e lieviti.

### Lucidatura

Applicazione con l'aiuto di un panno, di sostanze lucidanti su una superficie per proteggerla e renderla splendente, seguita da strofinamento per ottenere una buona finitura.





# LCX

## PANNO BIOCIDA DISINFETTANTE SUPERFICI 40 Pz

A0571

| 18x20 cm | 100% poliestere | Conf. 40 pz. / Cartone 8 conf. |  50 gr/mq

LCX Biocida Disinfettante è un panno disinfettante, detergente, multiuso, pronto all'uso per tutte le superfici dure lavabili, non porose, con efficacia virucida battericida e levuricida per area professionale. Imbevuto con liquido degradabile al 100% a base di acido lattico che rende la disinfezione anche green.

**ATTIVITÀ BIOCIDA: battericida ENI276 e ENI6615, levuricida ENI650 e ENI6615, attività virucida in area medica ENI4476.**



### TEST SUL PRODOTTO

Attività	Test	Tempo di contatto	Temperatura
Battericida	<b>EN I276</b> (S. aureus, P. aeruginosa, E. coli, E. hirae)	5 min	20°
Battericida	<b>EN I6615</b> (S. aureus, P. aeruginosa, E. coli, E. hirae)	5 min	20°
Lievitica	<b>EN I650</b> (C. albicans)	5 min	20°
Lievitica	<b>EN I6615</b> (C. albicans)	5 min	20°
Virucida	<b>ENI4476+AI</b> (Modified Vaccinia Virus)	5 min	20°



### MONOUSO PRE-IMPREGNATO



#### ✓ SICURE

SECONDO IL REG. 1272/2008 non contiene sostanze pericolose, sia per l'uomo che per l'ambiente.

#### ✓ GREEN

A base di acido lattico, principio attivo biocida di origine naturale 100% biodegradabile

#### ✓ CERTIFICATE

Autorizzate per la disinfezione delle superfici (PT2) ed anche di quelle a contatto con gli alimenti (PT4).

## Panni imbevuti igienizzanti e disinfettanti

### IGIENIZZANTE SUPERFICI ALX 60 pz/20pz

A3865 60pz

A764 20pz

19x22 cm

70% poliestere / 30% viscosa

Conf. 60 pz. / Cartone 7 conf. | Conf. 20 pz. / Cartone 20 conf

45 gr/mq ± 5%



Salviette per superfici imbevute con soluzione alcolica al 70% (v/v).

**MONOUSO PRE-IMPREGNATO**



### IGIENIZZANTE SUPERFICI DDX 20 pz

A351

19x22 cm

70% poliestere / 30% viscosa

Conf. 20 salviette / Cartone 20 conf.

45 gr/mq ± 5%



Salviette per superfici imbevute con soluzione virucida al 5% di SEPTOGARD AP PLUS (PMC n°2035 I del Ministero della Salute) e conformi al test EN 14476.

**MONOUSO PRE-IMPREGNATO**



### IGIENIZZANTE SUPERFICI MONODOSE DDX

A357-200

16x14 cm

100% viscosa

200pz al Cart.

45 gr/mq ± 5%



Salviette per superfici imbevute con soluzione virucida al 5% di SEPTOGARD AP PLUS (PMC n°2035 I del Ministero della Salute) e conforme al test EN 14476. Confezionate singolarmente e contenute in un comodo Box espositore.

**MONOUSO PRE-IMPREGNATO**





# GYM

## SALVIETTA IGIENIZZANTE SUPERFICI 100 pz

A477

| 19x22 cm | Tessuto non-tessuto 80% pes / 20% viscosa | Conf. 100 salviette / Cartone 9 conf. |  45 gr/mq

Le salviette GYM, imbevute con soluzione disinfettante, studiate per igienizzare le attrezzature, prima e dopo l'utilizzo, di palestra e centri sportivi.



MONOUSO PRE-IMPREGNATO

# KIT GYM

## DISPENSER + GYM SALVIETTA IGIENIZZANTE SUPERFICI 100pz

A3308 Dispenser Parete + 9 conf. GYM

A809 Colonna porta dispenser

Il Kit GYM composto dal dispenser "Pick and Clean" riduce i contatti da parte degli utenti rendendo il suo utilizzo più pratico e igienico. Se confrontato al classico detergente in flacone, riduce la possibilità di contaminazioni crociate.

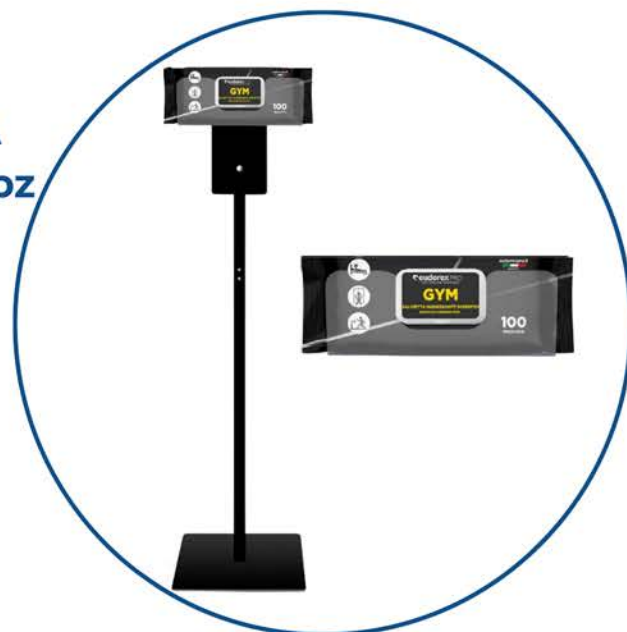

### RISPARMIO

30% in meno dei costi per le palestre (rispetto a rotolo di carta e flacone)

### PRATICHE

Dispenser "Pick and Clean"

### SICURE

Nessuna esalazione, massima igiene, nessuna contaminazione crociata



noccaro  
PROFESSIONAL HYGIENE

Consulta il catalogo completo Vdm





noccaro

PROFESSIONAL HYGIENE



DIVISIONE

MACCHINARI **PER LE PULIZIE**

FAMIGLIA

## ASPIRATORI

La scelta facile per il miglior risultato

Che tu diriga la cucina di un ristorante o una linea di produzione industriale, comprendiamo che ogni secondo conta. I detergenti, le attrezzature, i macchinari e dispenser, sono concepiti per aiutarti a svolgere il tuo lavoro con la massima efficienza, evitando intoppi e interruzioni alla tua attività.



## La scelta del prodotto giusto

Offriamo una gamma completa di macchinari professionali, ognuno concepito per svolgere un compito specifico (aspirazione solidi, aspirazione liquidi, pulizia e asciugatura, levigatura, disinfezione).

Aspiratori per solidi e liquidi  
Lavasciuga  
Monospazzole





# GREENPRO

designed by **ghibli & wirbel**

GREEN PRO è una gamma completa di macchine per la pulizia professionale progettata da Ghibli & Wirbel grazie all'impegno di materiale plastico riciclato. Una selezione ampia e variegata di modelli in grado di soddisfare tutte le esigenze dei professionisti del cleaning.

L'offerta, trasversale e completa, dimostra l'attenzione che l'azienda rivolge ai bisogni dei propri clienti.

L'obiettivo principale è stato quello di mantenere inalterata la qualità dei prodotti e, per questo motivo, le parti realizzate con materiali plastici rigenerati sono state sottoposte ai medesimi stress test previsti per le plastiche tradizionali. La quantità di plastica riciclata che è stata utilizzata nella realizzazione di queste macchine supera il 25% e, per alcune componenti, raggiunge anche il 100%.

## LA FAMIGLIA GREEN PRO



### ASPIRATORI

La famiglia di aspira solidi e liquidi robusti, efficienti ed eco-friendly, mantiene intatta la propria affidabilità. Grazie ad un processo di stampaggio innovativo, l'aggiunta della plastica riciclata non compromette in alcun modo le proprietà dei materiali e la qualità delle componenti.

L'intera selezione di modelli viene sottoposta alla massima sollecitazione possibile dei materiali che compongono l'involucro e, più in generale, di tutte le parti plastiche strutturali. In particolare il serbatoio, che rappresenta la parte più delicata in quanto sottoposta a sensibili sollecitazioni durante la fase di aspirazione, è oggetto di test di resistenza alla massima depressione per migliaia di cicli a temperature variabili. L'integrità di tutte le parti strutturali in cui è presente la plastica riciclata è accuratamente controllata e certificata a fine test.



### MONOSPAZZOLE

Due modelli di monospazzola declinati in una formula green ma che non rinunciano alla loro tipica robustezza, ergonomia e sicurezza. Una selezione pensata per soddisfare tutte le esigenze degli specialisti del settore, grazie ad una monospazzola agile e versatile e a una macchina professionale ad alta velocità per lucidatura nelle quali la combinazione peso, velocità e motore permettono di adattarsi a qualsiasi operazione di pulizia. Entrambi i modelli sono sottoposti a una serie di test di resistenza al massimo carico di lavoro e alla temperatura estrema di esercizio per molte ore e diversi giorni consecutivi. Al termine delle prove, le componenti in plastica riciclata vengono attentamente esaminate e sottoposte a verifiche dimensionali e strutturali.



### LAVASCIUGA

Una gamma ampia e completa di lavasciuga di ultima generazione in versione uomo a terra e uomo a bordo. Sette modelli di macchine dedicate alla pulizia di superfici, dalle aree più piccole ai grandi spazi di aggregazione, concepiti all'insegna della sostenibilità e in grado di soddisfare tutte le esigenze dei professionisti del settore. L'utilizzo della plastica riciclata per la produzione di questo tipo di macchine rappresenta un investimento importante che dimostra l'impegno concreto di Ghibli & Wirbel nell'affrontare le tematiche relative alla tutela dell'ambiente. Come evidenziato dalle prove di collaudo e dai test di resistenza durante il funzionamento ed il trasferimento a cui sono sottoposte queste versioni di macchine ecosostenibili, l'intera gamma di lavasciuga garantisce le stesse performance di quelle prodotte senza l'utilizzo di plastica riciclata.



# ASPIRA SOLIDI GREENPRO



## GREEN PRO POWER D 12 HE

**CODICE 15847810501**

Efficienza, risparmio energetico e tutela dell'ambiente sono ormai requisiti fondamentali del mercato, regolati da normative sempre più stringenti. Ghibli & Wirbel ha risposto a queste crescenti esigenze in maniera precisa e puntuale, rivoluzionando il suo modello di punta all'insegna della sostenibilità e dell'efficienza energetica: nasce così GREEN PRO POWER D 12 HE (High Efficiency). Un modello invariato nella forma e nella dotazione, ma radicalmente rinnovato che, grazie all'impiego di plastiche riciclate per la sua produzione e al suo motore aspirazione da 650 W, risulta essere il perfetto mix di affidabilità, potenza e consumi ottimali.

### GREEN

#### CARATTERISTICHE GREEN

Plastica riciclata	%	18
Livello sonoro	db(A)	58
Consumi energetici annui	kWh/anno	27,30
Emissioni di CO <sub>2</sub> al mq	gCO <sub>2</sub> /m <sup>2</sup>	0,53

### PRO

#### CARATTERISTICHE TECNICHE

Potenza massima	W	850
Capacità sacchetto filtro	l	12
Portata aria	l/s	47
Depressione	mbar	215

## GREEN PRO POWER D 12

**CODICE 15847810500**

Aspirapolvere potente e versatile realizzato con materiali plastici rigenerati. Questo modello è provvisto di: vano interno e filtri di grandi dimensioni, tubo telescopico e cavo sganciabile di serie, filtrazione aria di scarico, indicazione luminosa di filtro intasato, sedi per riporre gli accessori d'uso comune, presa per elettrospazzola e guarnizione paracolpi. Ottima maneggevolezza e stabilità garantite dalle ruote anteriori pivottanti e da quelle posteriori fisse e di grande diametro.



### GREEN

#### CARATTERISTICHE GREEN

Plastica riciclata	%	18
Livello sonoro	db(A)	59
Consumi energetici annui	kWh/anno	30,70
Emissioni di CO <sub>2</sub> al mq	gCO <sub>2</sub> /m <sup>2</sup>	0,73

### PRO

#### CARATTERISTICHE TECNICHE

Potenza massima	W	1100
Capacità sacchetto filtro	l	12
Portata aria	l/s	57
Depressione	mbar	250



## GREEN PRO T1

**CODICE 15947810500**

Aspira solidi dorsale realizzato in plastica rigenerata: compatto, maneggevole e di elevata potenza. Si indossa come uno zainetto lasciando libere le mani dell'operatore, permettendo un lavoro veloce ed efficace. Modello dotato di cartuccia filtro + filtro tela + filtro aria in uscita, filtri a protezione del motore, sedi adibite agli accessori e protezione termica sul motore.

### GREEN

#### CARATTERISTICHE GREEN

Plastica riciclata	%	16
Livello sonoro	db(A)	57
Consumi energetici annui	kWh/anno	27,00
Emissioni di CO <sub>2</sub> al mq	gCO <sub>2</sub> /m <sup>2</sup>	0,56

### PRO

#### CARATTERISTICHE TECNICHE

Potenza massima	W	900
Capacità sacchetto filtro	l	3,3
Portata aria	l/s	46
Depressione	mbar	242



# Henry Quick

Potente. Cordless. Igienico.

- ➔ Fino a 60 minuti di autonomia
- ➔ Capacità di 1 litro
- ➔ Svuotamento rapido e pulito





### Spazzola pavimento turbo elettrica

Massima performance per ottenere i migliori risultati di pulizia su pavimenti duri e moquette.



### Pulizia accurata

Bocchetta per interstizi e accessorio combinato 2 in 1 per una pulizia accurata di altissimo livello.



### Pratico stazionamento a parete

La staffa a parete con porta accessori integrato, permette di riporre facilmente Henry Quick e di ricaricarlo allo stesso tempo.



### Semplice sostituzione della batteria

La batteria rimovibile agli ioni di litio da 25,2 V è facile da sostituire e ricaricare.

## Perché le capsule?



### Svuotamento senza dispersione di polvere

Svuotamento rapido e igienico con un solo click

### Massima performance

Il flusso d'aria comprime lo sporco in modo da poterne raccogliere una quantità maggiore.



### Capacità elevata

Grazie alla grande capacità di 1 litro, Numatic Quick consente di lavorare più a lungo e senza interruzioni.



### Materiale riciclato

Ogni capsula è realizzata per il 60% da materiale riciclato. Poiché la compensazione di CO<sub>2</sub> è stata raddoppiata, le capsule hanno un'elevata sostenibilità ambientale.

## Dotazione

- 6 Capsule di filtraggio
- Spazzola pavimento turbo elettrica
- Attacco combinato 2 in 1
- Bocchetta per fessure
- Estensione rimovibile dell'impugnatura
- Staffa a parete con porta accessori
- Batteria agli ioni di litio da 25,2 V



## Dati tecnici

Tensione nominale	25.2 V
Motore	300 W
Peso	3.2 kg
Autonomia	fino a 60 Min.
Dimensioni (LxPxA)	270 x 240 x 1220 mm





# ASPIRA SOLIDI - LIQUIDI

# GREENPRO

## GREEN PRO POWER WD 22 P

**CODICE 14657810500**

Aspirapolvere/liquidi in materiale plastico riciclato equipaggiato con un motore di nuova generazione, il perfetto connubio di sostenibilità, alta efficienza e potenza. Questo modello è dotato dell'innovativo sistema filtrante UFS (Ultra FilteRing System) che, grazie allo speciale anello distanziale in polipropilene, consente di mantenere il filtro cartuccia (classe M) sempre installato, garantendo prestazioni di aspirazione ottimali e massima protezione al motore (anche in caso di utilizzo errato da parte dell'operatore). UFS è anche pratico: la pulizia e la manutenzione del sistema galleggiante, indipendente dalla testata motore e fissato direttamente all'anello, risultano immediate, semplici ed intuitive. Dotato di sedi portaccessori e filtro aria di scarico. Filtri di carta, nylon, fleece e cartuccia HEPA opzionali.

### GREEN

#### CARATTERISTICHE GREEN

Plastica riciclata	%	24
Livello sonoro	db(A)	60
Consumi energetici	Wh/m <sup>2</sup>	3,67
Emissioni di CO <sub>2</sub> al mq	gCO <sub>2</sub> /m <sup>2</sup>	1,22

### PRO

#### CARATTERISTICHE TECNICHE

Potenza massima	W	1250
Capacità serbatoio	l	22
Portata aria	l/s	71
Depressione	mbar	235



## GREEN PRO POWER WD 36 P

**CODICE 14517810500**

Aspirapolvere/liquidi di media capacità equipaggiato con un motore di nuova generazione ad alta efficienza e grande potenza. Modello eco-friendly realizzato in materiale plastico rigenerato e riciclabile. Questo modello è dotato dell'innovativo sistema filtrante UFS (Ultra FilteRing System) che, grazie allo speciale anello distanziale in polipropilene, consente di mantenere il filtro cartuccia (classe M) sempre installato, garantendo le migliori prestazioni di aspirazione e la massima protezione al motore (anche in caso di utilizzo errato da parte dell'operatore). UFS è anche pratico: la pulizia e la manutenzione del sistema galleggiante, indipendente dalla testata motore e fissato direttamente all'anello, risultano immediate, semplici ed intuitive. Dotato di sedi portaccessori e filtro aria di scarico. Filtri in carta, a cartuccia HEPA, in nylon e in TNT (tessuto non tessuto) opzionali.

### GREEN

#### CARATTERISTICHE GREEN

Plastica riciclata	%	25
Livello sonoro	db(A)	60
Consumi energetici	Wh/m <sup>2</sup>	2,59
Emissioni di CO <sub>2</sub> al mq	gCO <sub>2</sub> /m <sup>2</sup>	0,86

### PRO

#### CARATTERISTICHE TECNICHE

Potenza massima	W	1250
Capacità serbatoio	l	36
Portata aria	l/s	71
Depressione	mbar	235



## GREEN PRO POWER WD 50 P

**CODICE 14587810500**

Aspirapolvere/liquidi carrellato equipaggiato con un motore di nuova generazione ad alta potenza. Modello ecosostenibile realizzato in plastica riciclata e dotato dell'innovativo sistema filtrante UFS (Ultra FilteRing System) che, grazie allo speciale anello distanziale in polipropilene, consente di mantenere il filtro cartuccia (classe M) sempre installato, garantendo le migliori prestazioni di aspirazione e la massima protezione al motore (anche in caso di utilizzo errato da parte dell'operatore). UFS è anche pratico: la pulizia e la manutenzione del sistema galleggiante, indipendente dalla testata motore e fissato direttamente all'anello, risultano immediate, semplici ed intuitive. Grande portata d'aria ed elevata forza di aspirazione. Dotato di carrello ruote in materiale plastico antiurto con sedi per accessori. Filtri in carta, nylon, a cartuccia HEPA e in TNT (tessuto non tessuto) opzionali.

### GREEN

#### CARATTERISTICHE GREEN

Plastica riciclata	%	32
Livello sonoro	db(A)	62
Consumi energetici	Wh/m <sup>2</sup>	3,18
Emissioni di CO <sub>2</sub> al mq	gCO <sub>2</sub> /m <sup>2</sup>	1,06

### PRO

#### CARATTERISTICHE TECNICHE

Potenza massima	W	1450
Capacità serbatoio	l	50
Portata aria	l/s	74
Depressione	mbar	260



## GREEN PRO POWER WD 80.2 P

**CODICE 14337810500**

Aspirapolvere/liquidi carrellato realizzato in materiale plastico rigenerato. Modello ad alta efficienza equipaggiato con due motori di nuova generazione (comandabili singolarmente) e con l'innovativo sistema filtrante UFS (Ultra FilteRing System) che, grazie allo speciale anello distanziale in polipropilene, consente di mantenere il filtro cartuccia (classe M) sempre installato, garantendo le migliori prestazioni di aspirazione e la massima protezione al motore (anche in caso di utilizzo errato da parte dell'operatore). UFS è anche pratico: la pulizia e la manutenzione del sistema galleggiante, indipendente dalla testata motore, risultano immediate, semplici ed intuitive. Dimensioni e pesi contenuti, prestazioni di altissimo livello. Filtrazione aria in uscita. Filtri in nylon, a cartuccia HEPA, in TNT (tessuto non tessuto) e sacchetto carta opzionali.

### GREEN

#### CARATTERISTICHE GREEN

Plastica riciclata	%	35
Livello sonoro	db(A)	62
Consumi energetici	Wh/m <sup>2</sup>	5,18
Emissioni di CO <sub>2</sub> al mq	gCO <sub>2</sub> /m <sup>2</sup>	1,73

### PRO

#### CARATTERISTICHE TECNICHE

Potenza massima	W	2500
Capacità serbatoio	l	80
Portata aria	l/s	142
Depressione	mbar	225



# MONOSPAZZOLA E LUCIDATRICE GREENPRO



## GREEN PRO SB 143 L10

**CODICE 00-183EL-GH-70**

Monospazzola agile e versatile con diametro 430 mm che, grazie all'efficace combinazione motore - peso - velocità, si adatta a qualsiasi operazione di pulizia e ripristino. Modello eco-friendly prodotto in materiale plastico rigenerato sottoposto a stringenti test di resistenza per garantire la stessa qualità ed affidabilità del modello standard. Equipaggiato di motore a induzione molto robusto per lunga durata e grandi prestazioni, doppia protezione contro l'accensione involontaria, trasmissione dotata di riduttore a satelliti e planetario, e manico di ultima generazione che coniuga perfettamente ergonomia, robustezza, sicurezza e design innovativo.

## GREEN

### CARATTERISTICHE TECNICHE

Plastica riciclata	%	27
Rumorosità	db(A)	<54
Consumi energetici	Wh/m <sup>2</sup>	4,95
Emissioni di CO <sub>2</sub> al mq	gCO <sub>2</sub> /m <sup>2</sup>	1,65

## PRO

### CARATTERISTICHE TECNICHE

Ampiezza di lavoro - Ø spazzole	mm	430
N. giri spazzole	giri/min	154
Potenza motore spazzola	W	1000

## GREEN PRO SB 150 U 13

**CODICE 00-198EL-GH-70**

Macchina professionale ad alta velocità per lucidatura, ideale per imprese di pulizia, posatori di pavimenti e clienti pubblici. Modello realizzato in plastica rigenerata e riciclabile che coniuga tutela dell'ambiente ed alte prestazioni. Dotato di motore a induzione molto robusto, doppia protezione contro l'accensione involontaria, interruttore di sicurezza con arresto automatico del motore non appena si lascia la leva, impugnatura in materiale plastico ad alta resistenza che permette di azionare tutti i comandi della macchina senza spostare le mani dalla posizione di lavoro, registro di regolazione della pressione spazzola, altezza di lavoro contenuta, sistema di galleggiamento unico.

## GREEN

### CARATTERISTICHE TECNICHE

Plastica riciclata	%	16
Rumorosità	db(A)	<56
Consumi energetici	Wh/m <sup>2</sup>	2,53
Emissioni di CO <sub>2</sub> al mq	gCO <sub>2</sub> /m <sup>2</sup>	0,84

## PRO

### CARATTERISTICHE TECNICHE

Ampiezza di lavoro - Ø spazzole	mm	505
N. giri spazzole	giri/min	1500
Potenza motore spazzola	W	1300





# LAVASCIUGA UOMO A TERRA GREENPRO



## GREEN PRO ROLLY NRG 7 1/2 M 33 BC 10 AH CODICE 13.5075.70

GREEN PRO ROLLY NRG 7 1/2 M 33 è la nuova lavasciuga compatta della serie Rolly, ancora più performante e affidabile per risultati di pulizia al top! NRG come energia, potenza, ma anche innovazione: un sistema di soluzioni tecniche integrate per rispondere ai bisogni degli operatori del cleaning più esigenti. Modello dalle eccellenti prestazioni realizzato in materiale plastico rigenerato e riciclabile, agile negli spazi ristretti dove nessuno arriva grazie ai suoi 7,5 litri di capacità e dimensioni ultra compatte, maniglione snodabile brevettato e ruote posteriori pivotanti. Le batterie al litio di ultima generazione, racchiuse in una pratica valigetta, garantiscono un'elevata autonomia, affidabilità e prestazioni di alto livello. Grazie alla testata cilindrica con tre modalità selezionabili di pressione a terra, e allo speciale tergitore ad aspirazione alternata (brevettato), GREEN PRO ROLLY NRG 7 1/2 garantisce risultati di asciugatura eccellenti, mantenendo i consumi limitati e ottimizzati. Macchina a bassa rumorosità (solo 54 dbA in modalità silenziosa), perfetta per il day cleaning e per il lavoro in aree "sensibili" come ospedali, case di riposo e scuole. Modello che, grazie a un pratico ed intuitivo pannello comandi che permette di gestire al meglio le funzioni ed a leve/manopole colorate che aiutano l'operatore nella gestione quotidiana della macchina, non ha bisogno di nessun training e può essere usato da tutti. Manutenzione ordinaria semplice e veloce.

## GREEN

### CARATTERISTICHE TECNICHE

Plastica riciclata	%	17
Rumorosità	db(A)	54 (silent mode)
Consumi energetici	Wh/m <sup>2</sup>	0,23
Emissioni di CO <sub>2</sub> al mq	gCO <sub>2</sub> /m <sup>2</sup>	0,08

## GREEN PRO FR 15 M 38 BC

### CODICE 13.0050.70

Ghibli & Wirbel, azienda da sempre attenta al rispetto dell'ambiente, ha deciso di rinnovare FR 15, importante punto di riferimento nel segmento delle lavasciuga di piccole dimensioni, in chiave eco-friendly: nasce così GREEN PRO FR 15 M 38 BC, una macchina prodotta in materiale plastico rigenerato e sottoposta a stringenti test di resistenza per garantire la stessa qualità ed affidabilità del modello standard. Il moderno design della GREEN PRO FR 15 offre personalità, ergonomia e dimensioni ridotte per pulire dove le altre lavasciuga non arrivano o fanno più fatica, un'estetica funzionale che racchiude un sistema di soluzioni tecniche di primissimo piano:

- la manopola frontale sopra la testata spazzola consente di regolarne l'angolo di incidenza, permettendo a GREEN PRO FR 15 di aderire perfettamente alla superficie di lavoro in qualsiasi situazione e con ogni tipo di accessorio, con performance eccellenti;
- il pratico ruotino esterno permette di regolare la testata in altezza, evitando sovraccarichi del motore su superfici "difficili", GREEN PRO FR 15 può così lavorare ovunque senza problemi;
- il motore aspiratore garantisce ottimi risultati di asciugatura ed è oggi ancora più affidabile, grazie al nuovo filtro di protezione;
- il tergitore, in grado di curvare fino a 270°, ora ancora più pratico grazie all'innovativo sistema di sollevamento a pedale, che permette di alzarlo in modo sicuro e pratico in qualsiasi situazione.

Massima funzionalità e prestazioni che, insieme alle dimensioni ridotte ed all'elevata autonomia, rendono questo modello la soluzione ottimale per tutti gli ambienti e le superfici, anche quelle più anguste e meno accessibili.

## GREEN

### CARATTERISTICHE TECNICHE

Plastica riciclata	%	18
Rumorosità	db(A)	65
Consumi energetici	Wh/m <sup>2</sup>	0,39
Emissioni di CO <sub>2</sub> al mq	gCO <sub>2</sub> /m <sup>2</sup>	0,13

## PRO

### CARATTERISTICHE TECNICHE

Larghezza pista lavaggio	mm	330
Larghezza di aspirazione	mm	420
Capacità soluzione / recupero	l	7 1/2 / 8
Resa oraria (teorica - pratica)	m <sup>2</sup> /h	1320 - 800
Potenza installata	W	270
Batteria	V	24



## PRO

### CARATTERISTICHE TECNICHE

Larghezza pista lavaggio	mm	385
Larghezza di aspirazione	mm	450
Capacità soluzione / recupero	l	15/17
Resa oraria (teorica - pratica)	m <sup>2</sup> /h	1.540 - 920
Potenza installata	W	510
Batteria	V	24

# LAVASCIUGA UOMO A TERRA

# GREENPRO

## GREEN PRO FR 30 D 45 BC TOUCH

**CODICE 13.4183.70**

L'attenzione di Ghibli & Wirbel verso i temi ambientali ha portato alla nascita della GREEN PRO FR 30 D 45 BC TOUCH, nuova versione in materiale plastico riciclato del ben noto modello FR 30, da sempre importante punto di riferimento nel suo segmento di mercato. Lavasciuga da 30 litri di capacità che, grazie ad un innovativo sistema di soluzioni integrate, garantisce massima manovrabilità e facilità d'uso. Il pannello comandi con display, interattivo e di facile utilizzo, permette la rapida selezione di tutte le principali funzioni della macchina. La funzione "modalità silenziosa" è ideale per il day cleaning e in tutti gli ambienti (ospedali, scuole, case di riposo) dove essere silenziosi è un elemento imprescindibile e qualificante. Il tergitore, regolabile ed estremamente compatto (solo 65 cm), permette di ottenere risultati di asciugatura perfetti. Alta velocità (fino a 4,5 km/h), elevata produttività e grande autonomia di lavoro (oltre 2 ore). Il sistema TOUCH a sensori garantisce all'operatore la massima flessibilità e controllo nell'utilizzo della macchina.



## GREEN

### CARATTERISTICHE TECNICHE

Plastica riciclata	%	23
Rumorosità	db(A)	58 (silent mode)
Consumi energetici	Wh/m <sup>2</sup>	0,42
Emissioni di CO <sub>2</sub> al mq	gCO <sub>2</sub> /m <sup>2</sup>	0,14

## PRO

### CARATTERISTICHE TECNICHE

Larghezza pista lavaggio	mm	430
Larghezza di aspirazione	mm	650
Capacità soluzione / recupero	l	30/33
Resa oraria (teorica - pratica)	m <sup>2</sup> /h	1935-1160
Potenza installata	W	930
Batteria	V	24

## GREEN PRO ROUND 45 D 55 BC CHEM TOUCH

**CODICE 17.4222.70**

GREEN PRO ROUND 45 D 55 BC CHEM TOUCH è la lavasciuga in materiale plastico rigenerato creata appositamente per rispondere alle esigenze più specifiche dei professionisti del cleaning alla ricerca di prestazioni di alto livello senza dover rinunciare al rispetto dell'ambiente.

- 45 litri di capacità;
  - tre ore di autonomia;
  - pannello comandi interattivo;
  - doppia pressione della testata spazzola;
  - funzione "modalità silenziosa";
  - sistema automatizzato di erogazione del chimico;
  - TOUCH SYSTEM che garantisce all'operatore la massima flessibilità e controllo nell'utilizzo della macchina;
  - ECO SYSTEM, programma ecologico che riduce i consumi ed elimina gli sprechi mantenendo le migliori performance di pulizia;
  - Design innovativo e funzionale che garantisce massima ergonomia e comfort nell'utilizzo quotidiano.
- Queste caratteristiche rendono GREEN PRO ROUND 45 un importante punto di riferimento nel settore, ideale per la pulizia di tutte le superfici e gli ambienti.



## GREEN

### CARATTERISTICHE TECNICHE

Plastica riciclata	%	23
Rumorosità	db(A)	57 (silent mode)
Consumi energetici	Wh/m <sup>2</sup>	0,31
Emissioni di CO <sub>2</sub> al mq	gCO <sub>2</sub> /m <sup>2</sup>	0,10

## PRO

### CARATTERISTICHE TECNICHE

Larghezza pista lavaggio	mm	530
Larghezza di aspirazione	mm	750
Capacità soluzione / recupero	l	45/47
Resa oraria (teorica - pratica)	m <sup>2</sup> /h	2650-1590
Potenza installata	W	1240
Batteria	V	24



# LAVASCIUGA UOMO A BORDO GREENPRO



## GREEN PRO RACER R 85 FD 65 BC

**CODICE 13.0675.70**

GREEN PRO RACER R 85 FD 65 BC è la lavasciuga uomo a bordo realizzata in materiale plastico riciclato ideale per l'utilizzo in aree di medie dimensioni. Compatta ed estremamente manovrabile, GREEN PRO RACER è in grado di muoversi senza problemi anche negli spazi più stretti e congestionati, come ad esempio corridoi e casse di supermercato, evitando gli ostacoli in modo rapido ed efficace. La testata retrattile, in grado di adattarsi perfettamente ad ogni ostacolo, rende Racer impareggiabile nella pulizia a "filo muro". Il gruppo tergitore in alluminio, con gomme naturali in dotazione standard, garantisce i migliori risultati di asciugatura su ogni tipo di superficie e, in caso di urti accidentali, è in grado di spostarsi e rientrare automaticamente sotto la struttura della macchina garantendo la massima sicurezza e facilità d'azione. Il programma ECO SYSTEM riduce i consumi ed elimina gli sprechi mantenendo le migliori performance di pulizia nel massimo rispetto dell'ambiente.

## GREEN

### CARATTERISTICHE TECNICHE

Plastica riciclata	%	24
Rumorosità	db(A)	59 (silent mode)
Consumi energetici	Wh/m <sup>2</sup>	0,35
Emissioni di CO <sub>2</sub> al mq	gCO <sub>2</sub> /m <sup>2</sup>	0,12

## PRO

### CARATTERISTICHE TECNICHE

Larghezza pista lavaggio	mm	650
Larghezza di aspirazione	mm	850
Capacità soluzione / recupero	l	80/85
Resa oraria (teorica - pratica)	m <sup>2</sup> /h	4000-2400
Potenza installata	W	2150
Batteria	V	24

## GREEN PRO RANGER R 115 FD 85 BC CHEM

**CODICE 13.0815.70**

GREEN PRO RANGER R 115 FD 85 BC CHEM è la lavasciuga uomo a bordo ideale per l'utilizzo in aree di medie e grandi dimensioni che associa prestazioni di alto livello ad ergonomia e massimo comfort per l'operatore. Modello eco-friendly realizzato in materiale plastico rigenerato che garantisce la stessa qualità ed affidabilità del modello standard. L'extra pressione a terra e l'azione del detergente (chemical mixing system) assicurano risultati di pulizia eccellenti; la robusta testata in alluminio in grado di adattarsi perfettamente ad ogni ostacolo, rende Ranger impareggiabile nella pulizia a "filo muro". Il pannello comandi pratico e intuitivo permette il controllo e la gestione di tutte le funzioni della macchina. Il programma ECO SYSTEM riduce i consumi ed elimina gli sprechi mantenendo le migliori performance di pulizia nel massimo rispetto dell'ambiente. Ranger è di facile utilizzo, non richiede infatti alcun training, ed anche le operazioni di manutenzione giornaliera risultano semplici e veloci.



## GREEN

### CARATTERISTICHE TECNICHE

Plastica riciclata	%	24
Rumorosità	db(A)	59 (silent mode)
Consumi energetici	Wh/m <sup>2</sup>	0,28
Emissioni di CO <sub>2</sub> al mq	gCO <sub>2</sub> /m <sup>2</sup>	0,09

## PRO

### CARATTERISTICHE TECNICHE

Larghezza pista lavaggio	mm	850
Larghezza di aspirazione	mm	1050
Capacità soluzione / recupero	l	110/115
Resa oraria (teorica - pratica)	m <sup>2</sup> /h	5000-3000
Potenza installata	W	2300
Batteria	V	24

# LAVASCIUGA UOMO A BORDO GREENPRO

## GREEN PRO RUNNER R 150 FD 100 BC CHEM

**CODICE 13.0710.70**

GREEN PRO RUNNER R 150 FD 100 BC CHEM è la lavasciuga uomo a bordo in plastica rigenerata che, con la sua ampia pista di lavaggio (1000 mm) e ad una produttività di circa 6000 m<sup>2</sup>/h, risulta essere la soluzione ideale per la pulizia di grandi aree. Performance di pulizia eccellenti garantite dal tergitore ampio e "reattivo", che offre risultati di asciugatura al top su ogni tipo di superficie, dal sistema di regolazione della pressione a terra (tre livelli fino a 101 kg di pressione massima) e dall'azione del detergente (chemical mixing system). GREEN PRO RUNNER è stata progettata per assicurare all'operatore il massimo in termini di efficienza e comfort: tutte le principali funzioni della macchina sono gestibili dal pratico ed intuitivo pannello comandi; la facile accessibilità alla macchina, unita all'ottima visibilità, assicura comodità e praticità anche per sessioni di lavoro particolarmente lunghe e faticose. Il programma ECO permette di ottimizzare i consumi, riducendoli al minimo, pur garantendo le migliori performance di pulizia.



## GREEN

### CARATTERISTICHE TECNICHE

Plastica riciclata	%	19
Rumorosità	db(A)	59 (silent mode)
Consumi energetici	Wh/m <sup>2</sup>	0,29
Emissioni di CO <sub>2</sub> al mq	gCO <sub>2</sub> /m <sup>2</sup>	0,10

## PRO

### CARATTERISTICHE TECNICHE

Larghezza pista lavaggio	mm	1000
Larghezza di aspirazione	mm	1300
Capacità soluzione / recupero	l	150/160
Resa oraria (teorica - pratica)	m <sup>2</sup> /h	6000-3600
Potenza installata	W	2650
Batteria	V	36

# LA GAMMA GREENPRO





# SPAZZATRICI



# HS M 80

## SPAZZATRICI OPERATORE A TERRA

HS M 80 è la piccola spazzatrice a spinta ideale per pulire aree fino a 1000 m<sup>2</sup>, con una pista di pulizia di 800 mm. Le due spazzole laterali, regolabili in altezza per meglio adattarsi ad ogni tipo di superficie, garantiscono la perfetta pulizia di angoli e filo muro convogliando la sporcizia verso le spazzole cilindriche centrali. L'innovativo sistema DUAL SWEEPING MODE (DSM) garantisce il riempimento completo del contenitore. Grazie al movimento combinato delle spazzole centrali che ruotano in senso opposto il materiale raccolto viene ribaltato e convogliato all'interno del contenitore in modo più efficace rispetto ai normali meccanismi spazzanti. HS M 80 è caratterizzata da una produttività più elevata rispetto ai classici sistemi spazzanti, caratterizzati da un singolo rullo cilindrico, ed è in grado di raccogliere non solo rifiuti piccoli come carta, foglie e trucioli metallici, ma anche più ingombranti come le lattine di metallo. Le grandi ruote, montate nella parte posteriore della macchina, garantiscono ottima manovrabilità durante le operazioni di pulizia permettendole di superare facilmente dislivelli e gradini. Questa macchina rappresenta la scelta ideale per la pulizia di vialetti, giardini, impianti sportivi e aree comuni di condomini. Una volta terminato il lavoro HS M 80 può essere facilmente riposta in qualsiasi luogo grazie alle dimensioni estremamente compatte.

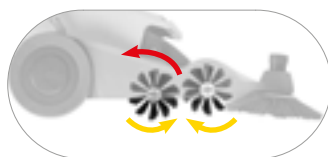

DSM (Dual Sweeping Mode)



Spazzole laterali regolabili in altezza



Contenitore rifiuti di grande capacità



Sistema di bloccaggio del manico pratico e veloce



Grandi ruote posteriori



Dimensioni compatte: facile da riporre

### IDENTIFICAZIONE PRODOTTO

MODELLO	CODICE	PEZZI / PALLET
HS M 80	10.8000.00	1

### CARATTERISTICHE TECNICHE

Larghezza di pulizia con 2 spazzole laterali	mm	800
Resa oraria (teorica - pratica)	m <sup>2</sup> /h	2800 - 1680
Avanzamento	Manuale	
Contenitore rifiuti: posizione - scarico - capacità	Posteriore - Manuale -	40 l
Peso	Kg	14
Dimensioni	mm	800x660x330

### ACCESSORI IN DOTAZIONE

MODELLO	CODICE
Spazzola centrale (x2)	40.0250.00
Spazzole laterale destra/sinistra	40.0251.00



# HS MT 80

## SPAZZATRICI OPERATORE A TERRA

HS MT 80 è la spazzatrice uomo a terra, pratica e robusta, ideale per la pulizia di superfici di medio piccole dimensioni. L'ampia pista di pulizia da 780 mm permette di raggiungere prestazioni eccellenti grazie ad una produttività di 3120 m<sup>2</sup>/h: alla spazzola centrale da 550 mm, infatti, si aggiunge la larghezza della spazzola laterale destra, in dotazione standard. La versione LSB, che prevede entrambe le spazzole laterali montate, raggiunge i 1080 mm di pista di pulizia. Il grande filtro a pannello in carta, semplice da pulire grazie allo scuotifiltro manuale, trattiene la polvere sollevata dalla spazzola, garantendo, così, all'operatore di lavorare in tutta sicurezza. HS MT 80 è dotata di trazione meccanica, a velocità variabile e direttamente azionabile dalla leva posta sul manubrio reclinabile, che permette di lavorare senza fatica e in totale comodità. La versione BC dispone di batterie (12V) e caricabatterie a bordo.



Braccio spazzola laterale sinistro (versione LSB)



Caricabatterie a bordo (versione BC)



Filtro a pannello in carta: grande capacità filtrante



Scuotifiltro manuale



Leva attivazione trazione meccanica



Ruota pivotante con freno



Robusto telaio in acciaio



Facile accesso a tutte le componenti

### IDENTIFICAZIONE PRODOTTO

MODELLO	CODICE	PEZZI / PALLET
HS MT 80	10.8080.00	1
HS MT 80 LSB (Left Side Brush)	12.8080.00	1
HS MT 80 BC	13.8080.00	1
HS MT 80 BC LSB (Left Side Brush)	17.8080.00	1

### CARATTERISTICHE TECNICHE

Larghezza di pulizia con spazzola centrale + spazzola laterale destra + spazzola laterale sinistra	mm	510 - 780 - 1080
Resa oraria	m <sup>2</sup> /h	3120
Alimentazione		Batteria 12V
Potenza installata	W	280
Avanzamento		Trazione meccanica
Codice IP		IP 20

#### BATTERIE

Tipo	Batteria 12V 105Ah (*)	
Autonomia	h - min	4 h e 30 min
Dimensioni vano batteria x numero	mm x nr	170x350x270 x 1

#### SPAZZOLE

Spazzola centrale lunghezza x numero	mm x nr	510 x 1
Spazzola laterale diametro x numero	mm x nr	390 x 1
Motore spazzola laterale destra	W	---

#### TRAZIONE

Potenza motore	W	---
Velocità avanzamento massima	km/h	4
Pendenza max. superabile a pieno carico	%	18

#### ASPIRAZIONE E SISTEMA FILTRANTE

Potenza motore	W	---
Motore spazzola centrale	W	280
Rumorosità	dB(A)	<70
Tipo di filtro - Materiale x numero	Pannello - Carta x 1	
Superficie filtrante - Scuotifiltro	m <sup>2</sup>	2,25 - Manuale
Contenitore rifiuti: posizione - scarico - capacità	Posteriore - Manuale - 40 l	
Peso a vuoto (senza batterie)	Kg	62
Dimensioni	mm	1285x750x965

### ACCESSORI IN DOTAZIONE

MODELLO	CODICE
Spazzola centrale in polipropilene	40.0253.00
Spazzola laterale in polipropilene (**)	40.0260.00
Filtro a pannello in carta	39.0254.00
Scuotifiltro manuale	---
Batteria 12V 105 Ah Gel (*)	18.0004.00
Caricabatterie a bordo 12V 12 A (*)	22.0675.00

### ACCESSORI OPTIONAL

MODELLO	CODICE
Spazzola centrale in fibra naturale	40.0254.00
Spazzola centrale in nylon	40.0255.00
Spazzola laterale in misto acciaio	40.0256.00
Filtro a pannello in poliestere	39.0255.00

(\*) Per versione BC

(\*\*) 2 spazzole in dotazione standard nella versione LSB

# HS R 110

## SPAZZATRICI OPERATORE A BORDO

HS R 110 è la spazzatrice uomo a bordo compatta ideale per la pulizia di ambienti stretti e congestionati. L'ampia pista di pulizia da 860 mm permette di raggiungere prestazioni eccellenti grazie ad una produttività di 6050 m<sup>2</sup>/h: alla spazzola centrale da 624 mm si aggiunge infatti la larghezza della spazzola laterale destra, in dotazione standard. La versione LSB, che prevede entrambe le spazzole laterali montate, raggiunge i 1100 mm di pista di pulizia. I tre filtri a cartuccia, semplici da pulire grazie allo scuotifiltro elettrico, e l'aspirazione sulla spazzola laterale destra per eliminare la polvere sollevata durante il lavoro, permettono all'operatore di pulire con HS R 110 in tutta sicurezza. Le principali funzioni della macchina, selezionabili direttamente dai comandi posti sul volante, e la perfetta visibilità, sia durante il trasporto che durante il lavoro, garantiscono all'operatore massimo comfort ed ergonomia. La versione BC dispone di batterie (12V) e caricabatterie a bordo.



Comandi al volante



Braccio spazzola laterale sinistro (versione LSB)



Aspirazione sulla spazzola laterale



Agile e compatta: inversione a "U" in soli 190 cm



Sedile regolabile, ergonomico e avvolgente



Ruote anti foratura

### IDENTIFICAZIONE PRODOTTO

MODELLO	CODICE	PEZZI / PALLET
HS R 110	10.8110.00	1
HS R 110 LSB (Left Side Brush)	12.8110.00	1
HS R 110 BC	13.8110.00	1
HS R 110 BC LSB (Left Side Brush)	17.8110.00	1

### CARATTERISTICHE TECNICHE

Larghezza di pulizia con spazzola centrale + spazzola laterale destra + spazzola laterale sinistra	mm	624 - 860 - 1100
Resa oraria	m <sup>2</sup> /h	6050
Alimentazione	Batteria 24V	
Potenza installata	W	940
Avanzamento	Trazionata	
Codice IP		IP 20

#### BATTERIE

Tipo	Set 2 Batterie gel 12V 105Ah (*)
Autonomia	h - min 2 h e 30 min
Dimensioni vano batteria x numero	mm x nr 450x400x270 x 1

#### SPAZZOLE

Spazzola centrale lunghezza x numero	mm x nr	624 x 1
Spazzola laterale diametro x numero	mm x nr	390 x 1
Motore spazzola centrale	W	300
Motore spazzola laterale destra	W	60

#### TRAZIONE

Potenza motore	W	400
Velocità avanzamento massima	km/h	6,5
Pendenza max. superabile a pieno carico	%	10

#### ASPIRAZIONE E SISTEMA FILTRANTE

Potenza motore	W	180
Rumorosità	dB(A)	71
Tipo di filtro - Materiale x numero	Cartuccia - Carta x 3	
Superficie filtrante - Scuotifiltro	m <sup>2</sup>	3 - Elettrico
Contenitore rifiuti: posizione - scarico - capacità	Posteriore - Manuale - 50 l	
Peso a vuoto (senza batterie)	Kg	185
Dimensioni	mm	1240x885x1120

### ACCESSORI IN DOTAZIONE

MODELLO	CODICE
Spazzola centrale	40.0257.00
Spazzola laterale in polipropilene (**)	40.0260.00
Scuotifiltro elettrico	---
Filtro cartuccia in carta	39.0256.00
Alzaflap	---
Set 2 batterie 12V 105 Ah Gel (*)	18.0001.00
Caricabatterie a bordo 24V 12A (*)	22.0683.00

### ACCESSORI OPTIONAL

MODELLO	CODICE
Spazzola centrale in polipropilene	40.0258.00
Spazzola laterale in misto acciaio	40.0256.00
Convogliatore polvere	25.0624.00
Filtro cartuccia in poliestere	37.0257.00
Ruota anteriore completa antitraccia	28.0045.00
Contaore	34.0631.00

(\*) Per versione BC

(\*\*) 2 spazzole in dotazione standard nella versione LSB



# ACCESSORI PER SPAZZATRICI

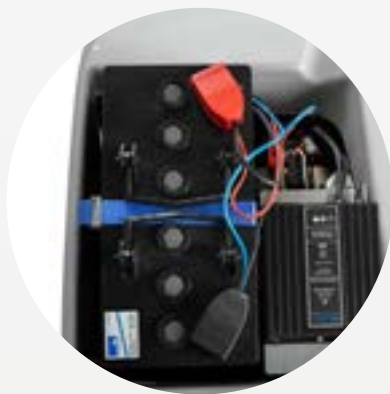
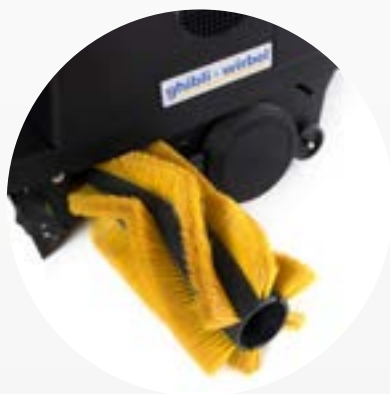
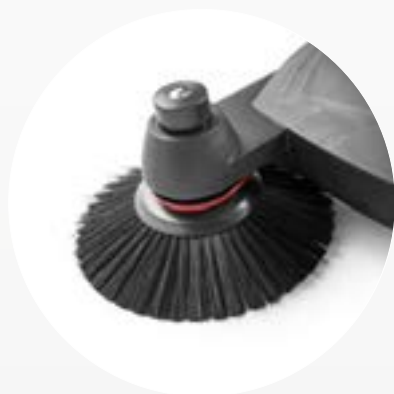



**SPAZZOLE**

CODICE	DESCRIZIONE	MODELLO
40.0250.00	Spazzola centrale (x2)	HS M 80
40.0251.00	Spazzola laterale destra/sinistra	HS M 80
40.0253.00	Spazzola centrale in polipropilene	HS MT 80
40.0254.00	Spazzola centrale in fibra naturale	HS MT 80
40.0255.00	Spazzola centrale in nylon	HS MT 80
40.0260.00	Spazzola laterale in polipropilene	HS MT 80 / HS R 110
40.0256.00	Spazzola laterale in misto acciaio	HS MT 80 / HS R 110
40.0257.00	Spazzola centrale	HS R 110
40.0258.00	Spazzola centrale in polipropilene	HS R 110



**FILTRI**

CODICE	DESCRIZIONE	MODELLO
39.0254.00	Filtro a pannello in carta	HS MT 80
39.0255.00	Filtro a pannello in poliestere	HS MT 80
39.0256.00	Filtro cartuccia in carta	HS R 110
37.0257.00	Filtro cartuccia in poliestere	HS R 110



**BATTERIE**

CODICE	DESCRIZIONE	MODELLO
18.0004.00	Batteria 12V 105 Ah Gel	HS MT 80
18.0001.00	Set 2 batterie 12V 105 Ah Gel	HS R 110



**CARICABATTERIE**

CODICE	DESCRIZIONE	MODELLO
22.0675.00	Caricabatterie a bordo 12V 12A	HS MT 80
22.0683.00	Caricabatterie a bordo 24V 12A	HS R 110



**ALTRI ACCESSORI**

CODICE	DESCRIZIONE	MODELLO
25.0624.00	Convogliatore polvere	HS R 110
28.0045.00	Ruota anteriore completa antitraccia	HS R 110
34.0631.00	Contaore	HS R 110



# GENERATORI DI VAPORE

## S-Team



# S-Team 6

## GENERATORI DI VAPORE

S-Team 6 è il generatore di vapore professionale pensato per la pulizia e la sanificazione di ambienti e superfici. La produzione di vapore secco a 160 °C e una pressione di esercizio di 6 bar, unitamente all'elevata produttività (è possibile ricaricare la macchina senza spegnerla), garantiscono eccellenti risultati di pulizia senza l'utilizzo di detersivi. Per lo sporco più ostinato è possibile attivare la funzione "Acqua Calda", direttamente dall'impugnatura del tubo flessibile. All'erogazione normale di vapore secco si aggiunge un getto di vapore umido ad alta temperatura (prelevato direttamente in caldaia). Robustezza e manovrabilità rendono S-Team 6 una macchina estremamente versatile e in grado di lavorare in ogni tipo di ambiente; grazie alla funzione TurboPower è possibile attivare una o entrambe le resistenze in caldaia, permettendo alla macchina di operare a 2200 W (oltre che alla potenza massima di 3200 W) e consentendone così l'utilizzo in ambienti domestici/commerciali caratterizzati dalla presenza di impianti elettrici a bassa tensione. A completare l'offerta, l'ampia gamma di accessori standard e optional permette a S-Team 6 di lavorare in ogni tipo di ambiente (pavimenti, vetri, acciaio, tessuti e superfici dure).



Robusta struttura in acciaio inox



Connessione rapida e sicura



Comandi intuitivi e display



Funzione TurboPower



Funzione "Acqua Calda"



Riempimento semplice e veloce



Praticità e facilità d'uso

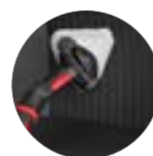

Ideale per ogni superficie

## IDENTIFICAZIONE PRODOTTO

### MODELLO

S-Team 6

### CODICE

14072910001

### PEZZI / PALLET

16

## CARATTERISTICHE TECNICHE

Tensione - Frequenza	220-240 V~	50/60 Hz
Potenza installata (max)	W	3200
Max assorbimento	W	3200
Potenza caldaia max	W	3200
Capacità nominale caldaia	l	1,5
Capacità effettiva caldaia	l	1,5
Resistenze	W	2200+1000
Ampère	A	14
Pressioni di esercizio	bar	6
Temperature di esercizio	°C	165
Produzione vapore	kg H <sub>2</sub> O/h	4,5
Capacità serbatoio acqua	l	2,2
Codice IP	IPX4	
Lunghezza cavo	m	5
Peso (senza accessori)	Kg	10,3
Dimensioni	mm	500x280x350

## ACCESSORI IN DOTAZIONE

MODELLO	CODICE
Tubo flessibile vapore con impugnatura (2,5 m)	6010521
Tubo prolunga vapore (x2)	2512001
Spazzola vapore rettangolare	2511616
Spazzola vapore triangolare	2511617
Snodo vapore	2511830
Pulivetro vapore	2511831
Lancia curva (175 mm)	2511832
Panno rettangolare in microfibra bianco	8027020
Panno per spazzola triangolare	8027021
Spazzolino tondo in poliestere Ø 28	2511833
Spazzolino tondo in ottone Ø 28	2511834
Spazzolino tondo in poliestere Ø 40	2511835
Spazzolino tondo in poliestere Ø 65	2511836
Bottiglia per riempimento l 1,2	8027022

## ACCESSORI OPTIONAL

Ampia gamma di accessori optional consultabile nella sezione "Accessori per generatori di vapore"



# S-Team 6 V

## GENERATORI DI VAPORE CON ASPIRAZIONE

S-Team 6 V è il generatore di vapore con aspirazione professionale pensato per la pulizia e la sanificazione di superfici e ambienti. La produzione di vapore secco a 160 °C e una pressione di esercizio di 6 bar, unitamente al potente motore aspirazione da 1150 W, garantiscono eccellenti risultati di pulizia e asciugatura. Per contrastare lo sporco più ostinato, durante le operazioni di detergenza più profonde, è possibile attivare la Funzione Detergente, direttamente dal pannello comandi. Robusto e resistente grazie alla struttura in acciaio inox ed estremamente manovrabile grazie al carrello dotato di maniglia ergonomica e di pratico cestino porta oggetti, S-Team 6 V è l'ideale per operare in ambiti Ho.Re.Ca, sanità, trasporti ed enti pubblici. A completare l'offerta, l'ampia gamma di accessori standard e optional permette a S-Team 6 V di lavorare in ogni tipo di ambiente, su superfici dure (pavimenti, vetri, acciaio) e persino tessuti.



Robusta struttura in acciaio inox



Connessione rapida e sicura



Pannello comandi con display



Funzione Detergente



Serbatoi acqua e soluzione detergente



Motore aspirazione di grande potenza (V)



Carrello con cestino porta oggetti



Ideale per ogni superficie

## IDENTIFICAZIONE PRODOTTO

### MODELLO

S-Team 6 V

### CODICE

14081610001

### PEZZI / PALLET

9

## CARATTERISTICHE TECNICHE

Tensione - Frequenza	220-240 V~	50/60 Hz
Potenza installata (max)	W	4200
Max assorbimento	W	3200
Motore aspirazione potenza nom/max	W	1000/1150
Potenza caldaia max	W	3200
Capacità nominale caldaia	l	1,5
Capacità effettiva caldaia	l	1,5
Resistenze	W	2200+1000
Ampère	A	14
Pressioni di esercizio	bar	6
Temperature di esercizio	°C	165
Produzione vapore	kg H <sub>2</sub> O/h	4,5
Portata aria	l/s	53
Depressione	mbar	190
Capacità serbatoio recupero	l	6
Capacità serbatoio soluzione	l	2,2
Capacità serbatoio acqua	l	2,2
Codice IP	IPX4	
Lunghezza cavo	m	4,5
Peso (senza accessori)	Kg	28,5
Dimensioni	mm	760x450x1080

## ACCESSORI IN DOTAZIONE

MODELLO	CODICE
Tubo flessibile aspirazione/vapore (3 m)	6010522
Tubo prolunga aspirazione/vapore (x2)	2512002
Corpo bocchetta pavimenti (280 mm)	2511609
Inserto setolato con racle in gomma (280 mm)	2005336
Inserto proteggi tappeto (280 mm)	2005337
Pulivetro vapore (250 mm)	2511837
Bocchetta aspirazione grande + tergilpavimento	2511838
Bocchetta trasparente aspirazione/vapore	2511839
Bocchetta aspirazione curva	2511840
Manicotto porta accessori con lancia vapore	2511841
Spazzolino tondo in poliestere Ø 28	2511833
Spazzolino tondo in poliestere Ø40	2511835
Spazzolino tondo in inox Ø 40	2511629
Spazzolino tondo in ottone Ø 40	2511634
Spazzolino tondo in poliestere Ø 65	2511836
Panno rettangolare in microfibra bianco	8027020
Accessorio aspirazione taniche	2511842

## ACCESSORI OPTIONAL

Ampla gamma di accessori optional consultabile nella sezione "Accessori per generatori di vapore"

# S-Team 10 VH

## GENERATORI DI VAPORE CON ASPIRAZIONE

S-Team 10 VH è il generatore di vapore con aspirazione professionale pensato per la pulizia e la sanificazione di superfici e ambienti. La produzione di vapore a 185 °C e l'elevata pressione di esercizio di 10 bar, unitamente al potente motore aspirazione da 1150 W garantiscono eccellenti risultati di pulizia e asciugatura. Il pratico pannello comandi permette di tenere sotto controllo tutte le attività della macchina e consente di attivare la Funzione Detergente e la Funzione Hydrojet per fronteggiare lo sporco più ostinato grazie ad un potente getto di vapore misto ad acqua. Estremamente robusto e resistente, grazie alla struttura in acciaio inox, e caratterizzato da produttività elevata (la caldaia è del tipo a ricarica continua), S-Team 10 VH è il generatore di vapore con aspirazione ideale per operare in settori come industria meccanica, industria alimentare, sanità ed enti pubblici. A completare l'offerta, l'ampia gamma di accessori standard e optional permette a S-Team 10 VH di lavorare in ogni tipo di ambiente, superfici dure (pavimenti, vetri, acciaio) e persino tessuti.



Robusta struttura in acciaio inox



Pannello comandi con display e manometro



Funzione Detergente



Funzione Hydrojet (H)



Serbatoi acqua e soluzione detergente



Motore aspirazione di grande potenza (V)



Carrello con cestino porta oggetti



Ideale per ogni superficie

## IDENTIFICAZIONE PRODOTTO

### MODELLO

S-Team 10 VH

### CODICE

14091610001

### PEZZI / PALLET

4

## CARATTERISTICHE TECNICHE

Tensione - Frequenza	220-240 V~	50/60 Hz
Potenza installata (max)	W	4400
Max assorbimento	W	3200
Motore aspirazione potenza nom/max	W	1000/1150
Potenza caldaia max	W	3400
Capacità nominale caldaia	l	3,5
Capacità effettiva caldaia	l	3,5
Resistenze	W	2200+1200
Ampère	A	14
Pressioni di esercizio	bar	10
Temperature di esercizio	°C	185
Produzione vapore	kg H <sub>2</sub> O/h	6
Portata aria	l/s	53
Depressione	mbar	190
Capacità serbatoio recupero	l	6
Capacità serbatoio soluzione	l	5
Capacità serbatoio acqua	l	5
Codice IP	IPX4	
Lunghezza cavo	m	7,5
Peso (senza accessori)	Kg	38,2
Dimensioni	mm	830x480x1170

## ACCESSORI IN DOTAZIONE

MODELLO	CODICE
Tubo flessibile aspirazione/vapore (3 m)	6010522
Tubo prolunga aspirazione/vapore (x2)	2512002
Corpo bocchetta pavimenti (280 mm)	2511609
Insero setolato con racla in gomma (280 mm)	2005336
Insero proteggi tappeto (280 mm)	2005337
Pulivetro vapore (250 mm)	2511837
Bocchetta aspirazione grande + tergipavimento	2511838
Bocchetta trasparente aspirazione/vapore	2511839
Bocchetta aspirazione curva	2511840
Manicotto porta accessori con lancia vapore	2511841
Spazzolino tondo in poliestere Ø 28	2511833
Spazzolino tondo in poliestere Ø 40	2511835
Spazzolino tondo in inox Ø 40	2511629
Spazzolino tondo in ottone Ø 40	2511634
Spazzolino tondo in poliestere Ø 65	2511836
Panno rettangolare in microfibra bianco	8027020
Accessorio aspirazione taniche	2511842

## ACCESSORI OPTIONAL

Ampla gamma di accessori optional consultabile nella sezione "Accessori per generatori di vapore"





noccaro  
PROFESSIONAL HYGIENE

Consulta il catalogo completo Ghibli-Wirbel



noccaro  
PROFESSIONAL HYGIENE





noccaro

PROFESSIONAL HYGIENE



DIVISIONE

DISPENSER **RICARICHE E CELLULOSA**

## AREA BAGNO

### Arete bagno all'altezza delle aspettative

Che tu voglia fare una buona impressione, mostrare attenzione per i tuoi ospiti, mantenere buoni standard igienici o tenere sotto controllo i costi, abbiamo sicuramente qualcosa che fa al caso tuo.



### Linee di design innovative

#### Tork Image™ Design

Stupisci i tuoi ospiti con aree bagno di classe. Il raffinato acciaio inox con rivestimento a prova di impronte rimane pulito, facendo sempre bella mostra di sé.

#### Tork Elevation®

Una gamma completa di funzionali dispenser dalle linee pulite con un look moderno. Disponibile nei colori bianco o nero.





# Tork PeakServe Dispenser per asciugamani a erogazione continua (H5)

L'esperienza nell'area bagno è importante, dato che il mondo non ha mai prestato così tanta attenzione ad igiene e pulizia come adesso. Il sistema Tork PeakServe® per asciugamani a erogazione continua offre la più alta capacità sul mercato con il 250% di asciugamani in più. Inoltre, l'erogazione singola porta a minori esaurimenti della carta e a un numero maggiore di persone servite tra una ricarica e l'altra. Dato che le persone toccano solo l'asciugamano che utilizzano, avrai sempre una soluzione igienica per l'asciugatura delle mani che ti aiuterà ad assicurare i nuovi standard igienici.

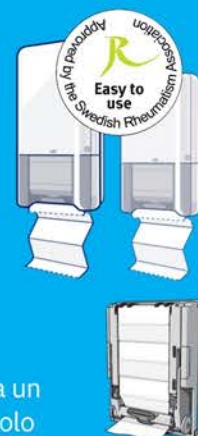

# 250%

**di asciugamani in più e meno ricariche per un traffico più scorrevole nelle aree bagno**

Gli asciugamani Tork PeakServe a erogazione continua sono ideali per le aree bagno ad affluenza alta e concentrata.

L'erogazione rapida consente agli ospiti di servirsi in meno di 3 secondi: code ridotte di 4 volte nelle aree bagno.

Libera spazio in magazzino e sui carrelli con ricariche compresse del 50%.

Aumento fino al 40% della capacità dei sistemi da incasso con gli adattatori Tork PeakServe per dispenser da incasso.

Costante disponibilità di asciugamani con il più piccolo e sottile dispenser ad alta capacità del mercato.



# Dispenser e ricariche H5

## Tork PeakServe® Asciugamani a erogazione continua

  H5





La capacità massima di 2.100 asciugamani per dispenser assicura una disponibilità costante di asciugamani.

Asciugamani erogati in meno di 3 secondi. La possibilità di ricarica durante l'uso consente il rifornimento dei dispenser nel momento più opportuno.

L'erogazione singola e senza intoppi permette di ridurre i consumi e fa in modo che tutti abbiano accesso all'igiene delle mani grazie ad una facilità di utilizzo certificata.

3 formati di dispenser consentono di servire con un'unica ricarica aree bagno con afflussi, con configurazione e dimensioni differenti.







### Dispenser

Codice	Descrizione	Linea	Sistema	Colore	Materiale	Dimensioni mm (Alt.×Larg.×Prof.)	CON/TRP		
552500	Tork PeakServe® Dispenser per asciugamani a erogazione continua	Elevation	H5	Bianco	ABS	731×370×101	1	●	●
552508	Tork PeakServe® Dispenser per asciugamani a erogazione continua	Elevation	H5	Nero	ABS	731×370×101	1	●	●
552550	Tork PeakServe® Dispenser per asciugamani a erogazione continua	Elevation	H5	Bianco	ABS	491×367×101	1	●	●
552558	Tork PeakServe® Dispenser per asciugamani a erogazione continua	Elevation	H5	Nero	ABS	491×367×101	1	●	●
552512	Tork PeakServe® Adattatore grande per dispenser ad incasso		H5	Bianco	ABS	519×365×96	1	●	
552511	Tork PeakServe® Adattatore piccolo per dispenser ad incasso		H5	Bianco	ABS	450×365×96	1	●	
205627	Tork PeakServe® barra inferiore di montaggio per dispenser ad incasso		H5	Nero		328×87×72	1		
205629	Tork PeakServe® distanziatore		H5	Nero		265×32×14	1		



Doppia quantità di asciugamani trasportati e immagazzinati grazie alle risme compresse del 50%.

### Ricariche

Codice	Descrizione	Sistema	Qualità	Colore	Veli	Lati/ Piegatura	Dimensioni Larg.×Prof. (cm)	Pezzi/ Risma	Risme/ TRP	Pezzi / TRP	Pack-aging					
100589	Tork PeakServe® Asciugamani a erogazione continua	H5	Advanced 	Bianco	1	Continua	22,5×20,1	270	12	3.240	Carry Pack	●	●	●	●	●
100585	Tork PeakServe® Asciugamani a erogazione continua	H5	Universal	Bianco	1	Continua	22,5×20,1	410	12	4.920	Carry Pack	●	●	●	●	●

<sup>1</sup> Facilità di utilizzo certificata per i sistemi H5 standard e i dispenser H5 Mini.



# Tork Matic Sistema asciugamani a rotolo (H1)

Progettato per garantire facilità di manutenzione e ricarica, il sistema di erogazione Tork Matic® è intuitivo e facile da usare sia da parte del personale che dei visitatori. Ideale per le aree bagno ad affluenza media, è disponibile in versione manuale o con sensore e in tre design accattivanti, a seconda che si voglia offrire una soluzione per l'igiene delle mani senza contatto, impressionare gli ospiti oppure garantire un buon servizio a un costo contenuto.



**Sistema ad  
alta capacità =  
fino a**

**1.400**  
**asciugamani**

Controllo dei consumi.

Disponibile nei modelli Tork Matic manuale e con sensore Intuition™.

Lunghezza strappi personalizzabile nel modello con sensore Intuition.

Protezione della carta nel dispenser con sensore Intuition per un'igiene ottimale.

Ricca offerta di dispenser e ricariche per combinazioni adatte a ogni esigenza.



# Dispenser e ricariche H1

## Tork Matic® Asciugamani a rotolo

 H1



▲ 551100    ■ 551108    ■ 551000    ■ 551008    ◐ 460001



Capacità elevata, ideale per aree bagno ad alta affluenza.

Costi e consumi ridotti grazie all'erogazione singola.

Potenziale riduzione delle contaminazioni batteriche grazie all'attivazione tramite sensore.

I dispenser a sensore proteggono gli asciugamani fino al momento dell'attivazione, riducendo ulteriormente il rischio di contaminazioni.

### Dispenser

Codice	Descrizione	Linea	Sistema	Colore	Materiale	Dimensioni mm (Alt.xLarg.xProf.)	CON/TRP		
551100	Tork Matic® Dispenser per asciugamani a rotolo con sensore Intuition™	Elevation	H1	Bianco	ABS	368×331×206	1	●	●
551108	Tork Matic® Dispenser per asciugamani a rotolo con sensore Intuition™	Elevation	H1	Nero	ABS	368×331×206	1	●	●
551000	Tork Matic® Dispenser per asciugamani a rotolo	Elevation	H1	Bianco	ABS	372×337×203	1	●	●
551008	Tork Matic® Dispenser per asciugamani a rotolo	Elevation	H1	Nero	Nero	372×337×203	1	●	●
460001	Tork Matic® Dispenser per asciugamani a rotolo con sensore Intuition™	Image Design	H1	Metallo/nero	Acciaio Inox/ABS	373×345×204	1	●	●
205508	Tork Adattatore corrente per dispenser Tork Matic® con sensore Intuition™	Elevation/Image Design	H1	Nero	Ottone/Plastica	56 ×180 ×110	20		









290016    290067    290068    290076    290059    290016

Carta bianca di qualità Premium e Advanced con una goffatura a foglie colorate per un'impressione migliore.

Carta blu di qualità Advanced certificata per il contatto con gli alimenti, facilmente identificabile negli ambienti di trasformazione alimentare.

Rotoli extra lunghi di qualità Universal per un risparmio garantito.

### Ricariche

Codice	Descrizione	Sistema	Qualità	Colore		Veli	Larghezza (cm)	Lunghezza rotolo (m) N. strappi	N. strappi per dispenser: A 551100 e 551108 B 551000 e 551008 C 460001	Rotoli/TRP	Pack-aging					
290016	Tork Matic® Asciugamani a rotolo Soft	H1	Premium	Bianco	●	2	21	100	A 222-285-400-500 B 408 C 222-285-333-400	6	Cartone	●	●	●	●	●
290067	Tork Matic® Asciugamani a rotolo Soft	H1	Advanced	Bianco		2	21	150	A 333-428-600-750 B 612 C 333-428-500-600	6	Cartone	●	●	●	●	●
290068	Tork Matic® Asciugamani a rotolo blu	H1	Advanced	Blu		2	21	150	A 333-428-600-750 B 612 C 333-428-500-600	6	Cartone	●	●	●	●	●
290076	Tork Matic® Asciugamani a rotolo verdi	H1	Advanced	Verde		2	21	150	A 333-428-600-750 B 612 C 333-428-500-600	6	Cartone	●	●	●	Blue Angel	●
290059	Tork Matic® Asciugamani a rotolo extralunghi	H1	Universal	Bianco		1	21	280	A 622-800-1120-1400 B 1143 C 622-800-933-1120	6	Cartone	●	●	●	●	●



# Tork Xpress Sistema per asciugamani intercalati (H2)

Il nostro miglior dispenser di asciugamani intercalati della gamma è disponibile in due formati da parete nonché nella versione da banco, per assicurare al contempo comfort e igiene.

È ideale per le aree bagno ad affluenza medio-bassa.

Scegli tra le tre accattivanti versioni disponibili: bianco o nero lucido, oppure con finiture in acciaio.



## Ricarica semplice e intuitiva



**Dimostra il tuo impegno per la sostenibilità con gli asciugamani Tork Natural. La stessa qualità di sempre, ma con un nuovo colore.**

L'erogazione singola aiuta a ridurre al minimo le contaminazioni crociate.

Igiene garantita, in quanto si tocca solo l'asciugamano che si utilizza.



# Dispenser e ricariche H2

## Tork Xpress® Asciugamani intercalati



 H2



Design accattivante e super sottile.

Facilità di utilizzo certi cata per un'igiene delle mani accessibile a tutti, comprese le persone con ridotta funzionalità delle mani.

### Dispenser











Codice	Descrizione	Linea	Sistema	Colore	Materiale	Dimensioni mm (Alt. x Larg. x Prof.)	CON/TRP		
552000	Tork Xpress® Dispenser asciugamani intercalati	Elevation	H2	Bianco	ABS	444×302×102	1	●	●
552008	Tork Xpress® Dispenser asciugamani intercalati	Elevation	H2	Nero	ABS	444×302×102	1	●	●
552100	Tork Xpress® Dispenser Mini per asciugamani intercalati	Elevation	H2	Bianco	ABS	295×302×101	1		●
552108	Tork Xpress® Dispenser Mini per asciugamani intercalati	Elevation	H2	Nero	ABS	295×302×101	1		●
552200	Tork Xpress® Dispenser da banco per asciugamani intercalati	Elevation	H2	Bianco	ABS	218×323×116	1		●
552208	Tork Xpress® Dispenser da banco per asciugamani intercalati	Elevation	H2	Nero	ABS	218×323×116	1		●
460004	Tork Xpress® Dispenser asciugamani intercalati	Image Design	H2	Metallo/Nero	Acciaio inox/ABS	468×317×101	1	●	●
460005	Tork Xpress® Dispenser da banco per asciugamani intercalati	Image Design	H2	Metallo/Nero	Acciaio inox/ABS	218×323×116	1		●



Comfort eccezionale all'insegna della massima igiene.

Ricco assortimento di asciugamani con logo Tork e goffratura a foglie.

### Ricariche





Codice	Descrizione	Sistema	Qualità	Colore		Veli	Lati/Piegatura	Dimensioni Larg. x Prof. (cm)	Risme x pezzi = Contenuto TRP	Pack-aging					
100297	Tork Xpress® Asciugamani intercalati Extra Soft	H2	Premium 	Bianco	●	2	4 lati, M	34×21,2	21×100 = 2.100	Carry Pack	●	●	●	●	●
600297	Tork Xpress® Asciugamani intercalati Extra Soft	H2	Premium 	Bianco	●	2	4 lati, M	34×21,2	3×(7×100) = 2.100	Cartone/Pellicola	●	●	●	●	●
100288	Tork Xpress® Asciugamani intercalati Soft	H2	Premium 	Bianco	●	2	4 lati, M	34×21,2	21×110 = 2.310	Carry Pack	●	●	●	●	●
100289	Tork Xpress® Asciugamani intercalati Soft	H2	Premium 	Bianco	●	2	3 lati, Z	25,5×21,2	21×150 = 3.150	Carry Pack	●	●	●	●	●



# Ricariche H2



## Ricariche

Codice	Descrizione	Sistema	Qualità	Colore	Veli	Lati/ Piegatura	Dimensioni Larg.×Prof. (cm)	Risme × pezzi = Contenuto TRP	Pack- aging					
120288	Tork Xpress® Asciugamani intercalati Soft	H2	Advanced	Bianco	2	4 lati, M	34×21,2	21×136 = 2.856	Carry Pack	●	●	●	●	●
<b>Novità</b> 130299	Tork Xpress® Asciugamani intercalati Soft Natural	H2	Advanced	Natural	2	3 lati, Z	34×21,3	21 × 180 = 3.780	Carry Pack	●	●	●	●	●
130289 <sup>1</sup>	Tork Xpress® Asciugamani intercalati Soft	H2	Advanced	Bianco	2	3 lati, Z	24×21,3	21×180 = 3.780	Carry Pack	●	●	●	●	●
600289	Tork Xpress® Asciugamani intercalati Soft	H2	Advanced	Bianco	2	3 lati, Z	25,5×21,2	3×(7×180) = 3.780	Cartone/ Pellicola	●	●	●	●	●
129089	Tork Xpress® Asciugamani intercalati Flushable	H2	Advanced	Bianco	2	3 lati, Z	24× 21	21×200 = 4.200	Carry Pack	●	●	●	●	●
150299	Tork Xpress® Asciugamani intercalati	H2	Universal	Bianco	2	3 lati, Z	23,4×21,3	20×237 = 4.740	Car tone	●	●	●	●	●
150388	Tork Xpress® Asciugamani intercalati blu	H2	Universal	Blu	2	3 lati, Z	23,4×21,3	20×237 = 4.740	Car tone	●	●	●	●	●
150400	Tork Xpress® Asciugamani intercalati	H2	Universal	Bianco	2	3 lati, Z	23,4×21,3	21×190 = 3.990	Carry Pack	●	●	●	●	●
471093	Tork Xpress® Asciugamani intercalati	H2	Universal	Bianco	1	3 lati piegato a Z	23,4×21,3	20×250 = 5.000	Car tone	●	●	●	●	●

<sup>1</sup> In precedenza cod. 120289

# Dispenser e ricariche H3

## Tork Asciugamani piegati a V

↑ ↑ H3



Dispenser semplice e pratico, di facile manutenzione.

### Dispenser

Codice	Descrizione	Linea	Sistema	Colore	Materiale	Dimensioni mm (Alt.xLarg.xProf.)	CON/TRP
553000	Tork Dispenser asciugamani piegati a V	Elevation	H3	Bianco	ABS	439×333×136	1
553008	Tork Dispenser asciugamani piegati a V	Elevation	H3	Nero	ABS	439×333×136	1
553100	Tork Dispenser Mini per asciugamani piegati a V	Elevation	H3	Bianco	ABS	291×332×135	1
553108	Tork Dispenser Mini per asciugamani piegati a V	Elevation	H3	Nero	ABS	291×332×135	1
208140	Tork Dispenser asciugamani piegati a V	Robust	H3	Bianco	Metallo	378×268×121	1



Ricco assortimento di asciugamani con logo Tork e goffratura a foglie.

### Ricariche con piegatura a V

Codice	Descrizione	Sistema	Qualità	Colore	Veli	Lati/Piegatura	Dimensioni cm (Lung.xLarg.)	Pezzi/Risma	Risme/TRP	Pezzi/TRP	Pack-aging	For Wiping	Ecobond	FSC	TORK SAFE HANDLING
100278	Tork Asciugamani Extra Soft piegati a V	H3	Premium	Bianco	2	2 lati, piegatura a V	23×22,6	200	15	3.000	Car tone	●	●	●	●
290163	Tork Asciugamani Soft piegati a V	H3	Advanced	Bianco	2	2 lati, piegatura a V	23×24,8	250	15	3.750	Cartone	●	●	●	●
290143	Tork Asciugamani Soft piegati a V	H3	Advanced	Bianco	2	2 lati, piegatura a V	23 × 22,6	250	15	3.750	Cartone	●	●	●	●
290179	Tork Asciugamani piegati a V <b>verdi</b>	H3	Advanced	Verde	2	2 lati, piegatura a V	23×24,8	250	15	3.750	Cartone	●	Blue Angel	●	●
290190	Tork Asciugamani piegati a V <b>Flushable</b>	H3	Advanced	Bianco	2	2 lati, piegatura a V	23×23	250	15	3.750	Cartone	●	●	●	●
290145	Tork Asciugamani piegati a V	H3	Universal	Blu	1	2 lati, piegatura a V	23×22,6	200	20	4.000	Cartone	●	●	●	●



Deodorante a rilascio continuo

**TORK** Think ahead.

## Non solo fresca. Costantemente fresca.

Tork Deodorante a rilascio continuo facilita la ricarica e rende più efficiente la pulizia



**7 clienti  
su 10**

affermano che le prestazioni di lunga durata rappresentano il fattore più importante per la scelta di un deodorante.



Tork Deodorante a rilascio continuo impiega un'esclusiva tecnologia di dispensazione e fragranze selezionate con cura per neutralizzare gli odori.

**Fino a 90 giorni  
fra le ricariche.**

# Il modo più facile per mantenere la freschezza nelle aree bagno

## Facilità di manutenzione e ricarica

### Aumento dell'efficienza per il personale di pulizia:

- ✓ Facilità di utilizzo certificata per una ricarica agevole.
  - ✓ Posizionamento flessibile a un'altezza raggiungibile per una facile ricarica.
  - ✓ Pianifica la ricarica e le sostituzioni della batteria nella normale routine di pulizia, senza alcun costo aggiuntivo.
-  Compatibile con Tork Vision Pulizia, consente di capire quando e dove ricaricare.



## Aria costantemente fresca

### Progettato per offrire un'esperienza piacevole nelle aree bagno:

- ✓ A differenza degli spray, offre una profumazione persistente grazie all'esclusiva tecnologia di distribuzione.
- ✓ La fragranza viene distribuita in modo uniforme e continuo fino a 90 giorni dalla ricarica precedente.
- ✓ Tre fragranze accuratamente selezionate eliminano i cattivi odori anziché limitarsi a coprirli.



Codice	Descrizione - Dispenser	Sistema	Colore	Tecnologia	Pezzi/TRP
256010	Tork Dispenser deodorante a rilascio continuo	A3	Bianco	Alimentato a ossigeno	6
256011	Tork Dispenser deodorante a rilascio continuo	A3	Nero	Alimentato a ossigeno	6
976000	Tork Deodorante a rilascio continuo Starter Pack	A3	Bianco	Alimentato a ossigeno	6
Codice	Descrizione - Cartucce	Sistema	Fragranza	Tecnologia	Pezzi/TRP
257010	Tork Deodorante a rilascio continuo Brezza marina	A3	Fresco e floreale	Olio essenziale puro	6
257011	Tork Deodorante a rilascio continuo Floreale	A3	Floreale	Olio essenziale puro	6
257012	Tork Deodorante a rilascio continuo Neutralizza odori	A3	Citronella	Olio essenziale puro	6
257013	Tork Deodorante a rilascio continuo (confezione mista)	A3	Fresco e floreale	Olio essenziale puro	6

Prodotto certificato dall'Associazione svedese per la lotta ai reumatismi e testato secondo i criteri del test Design for All, pubblicati sullo Swedish Design Research Journal nel 2011. Tecnologia brevettata basata su una tecnologia di erogazione comprovata usata nell'industria farmaceutica, dov'è essenziale che le dosi dei farmaci per uso umano e animale siano precise.



## Deodorante sistema Malia

### Deodoranti Malia

- Fragranze per ambienti, intense e persistenti
- Elevata concentrazione della fragranza per una maggiore persistenza
- Efficace copertura in aree fino a 200 m<sup>3</sup>
- Conformi alle normative vigenti in tema di prodotti aerosol
- Compatibili con gran parte dei diffusori presenti sul mercato
- Bomboletta di profumo da 250 ml (2.500 spruzzi - conf. 12 pz)



### Diffusore automatico di profumo "SOFFIO"



- Struttura in PP (polipropilene) bianco
- Diffusione spray
- Compatibile con ricariche da 250/270 ml
- Indicatori LED
- Regolazione attivazione 24H/giorno/notte
- Regolazione frequenza di erogazione (ogni 7,5 / 15 / 30 min)
- Possibilità di regolare tempi e intervalli di funzionamento
- Alimentazione: 2 pile C LR14 - 1,5 V alcaline (non incluse)
- Serratura in plastica

#### Dispenser

Codice	Descrizione	Linea	Sistema	Colore	Materiale	Dimensioni mm (Alt. x Larg. x Prof.)	CON/TRP
110540	Tork Dispenser deodorante spray	Elevation	A1	Bianco	ABS	174x97x60	6



#### Ricariche

Codice	Descrizione	Sistema	Qualità	Fragranza	Volume (ml)	CON/TRP
797020	Malia Classic Coffee Flower	Soffio	Classic	Fior di caffè	250	12
797021	Malia Classic Verbena	Soffio	Classic	Verbena	250	12
797010	Malia Classic Tè Verde	Soffio	Classic	Tè Verde	250	12
797011	Malia Classic Fior di Loto	Soffio	Classic	Fior di Loto	250	12
797011	Malia Classic Mojito	Soffio	Classic	Mojito	250	12
797013	Malia Classic Orchidea Nera	Soffio	Classic	Orchidea Nera	250	12
797014	Malia Classic Talco	Soffio	Classic	Talco	250	12
797015	Malia Classic Vaniglia	Soffio	Classic	Vaniglia	250	12
797019	Malia Classic Profumazioni Miste	Soffio	Classic	Miste Classic	250	12
797016	Malia Premium Brezza Marina	Soffio	Premium	Brezza Marina	250	12
797017	Malia Premium Vetiver	Soffio	Premium	Vetiver	250	12
797008	Malia Igiene Ambiente	Soffio	Classic	Profumo di Pulito	250	12
797004	Malia Stop (insetticida)	Soffio	Classic	Citronella	250	12

# Infondi fiducia con Soluzioni Tork per sapone e igienizzante

I saponi ed i disinfettanti Tork sono comprovate e formulate specificamente per aiutare i clienti a soddisfare aspettative igieniche essenziali per le loro attività in diversi settori. Eleganti dispenser e soluzioni di ricarica intelligenti consentono di offrire un'esperienza apprezzabile dal punto di vista igienico ed estetico. I sistemi Tork di erogazione di prodotti per la cura della pelle sono riconosciuti per la facilità di utilizzo e garantiscono un'igiene delle mani accessibile a tutti.

**Più igiene  
grazie ai  
saponi ed i  
disinfettanti  
dalla  
formulazione  
efficace e  
sostenibile**

Un'intera gamma di dispenser riconosciuti per la facilità di utilizzo garantisce un'igiene delle mani accessibile a tutti.

Ricarica in meno di 10 secondi per la massima efficienza.

Formulazioni di grande efficacia per saponi e disinfettanti; per la protezione della pelle e dell'ambiente.



Prodotto certificato dalla Swedish Rheumatism Association e testato secondo i criteri del test Design for All, pubblicati sullo Swedish Design Research Journal nel 2011.  
In base al tempo di ricarica del sapone secondo un test interno.





# Dispenser S4 - S1 - S11

## Dispenser Tork per saponi e disinfettanti



Un unico sistema di erogazione versatile per disinfettanti e saponi a schiuma, liquidi e in gel.

Facilità di utilizzo generale comprovata da una certificazione esterna: favorisce una buona igiene delle mani per tutti, bambini e anziani compresi.

Un aiuto per garantire una buona igiene delle mani: i flaconi sigillati con un nuovo erogatore per ogni ricarica contribuiscono a ridurre il rischio di contaminazioni, proteggendo il contenuto fino al contatto con le mani.

### S4 Dispensers

Codice	Descrizione	Linea	Sistema	Colore	Materiale	Dimensioni mm (Alt.xLarg.xProf.)	Pz/ Collo			
561600	Tork Dispenser per la cura della pelle liquido e schiuma con sensore intuition™	Elevation	S4	Bianco	ABS	278x112x128	6	●	●	●
561608	Tork Dispenser per la cura della pelle liquido e schiuma con sensore intuition™	Elevation	S4	Nero	ABS	278x112x128	6	●	●	●
561500	Tork Dispenser per la cura della pelle liquido e schiuma	Elevation	S4	Bianco	ABS	292x113x114	12	●	●	●
561508	Tork Dispenser per la cura della pelle liquido e schiuma	Elevation	S4	Nero	ABS	292x113x114	12	●	●	●
460009	Tork Dispenser per la cura della pelle liquido e schiuma con sensore intuition™	Image Design	S4	Metallo/Nero	Acciaio inox/ABS	278x116x130	1	●	●	●
460010	Tork Dispenser per la cura della pelle liquido e schiuma	Image Design	S4	Metallo/Nero	Acciaio inox/ABS	289x106x107	1	●	●	●



Facilità di utilizzo generale comprovata da una certificazione esterna: favorisce una buona igiene delle mani per tutti, bambini e anziani compresi.

Un aiuto per garantire una buona igiene delle mani: i flaconi sigillati con un nuovo erogatore per ogni ricarica contribuiscono a ridurre il rischio di contaminazioni, proteggendo il contenuto fino al contatto con le mani.

### S1/S11 Dispensers

Codice	Descrizione	Linea	Sistema	Colore	Materiale	Dimensioni mm (Alt.xLarg.xProf.)	Pz/ Collo		
560000	Tork Dispenser sapone liquido e spray	Elevation	S1/ S11	Bianco	ABS	296x112x114	12	●	●
560008	Tork Dispenser sapone liquido e spray	Elevation	S1/ S11	Nero	ABS	296x112x114	12	●	●
560101	Tork Dispenser sapone liquido con staffa bianco	Elevation	S1	Bianco	ABS	296x112x114	8	●	●
560109	Tork Dispenser sapone liquido	Elevation	S1	Nero	ABS	296x112x114	8	●	●
252040	Tork Dispenser sapone liquido		S1	Bianco	Metallo	291x113x98	10	●	●

<sup>1</sup> Prodotto certificato dalla Swedish Rheumatism Association e testato secondo i criteri del test Design for All, pubblicati sullo Swedish Design Research Journal nel 2011.

## Dispenser S2 e starter pack/saponi per le mani S1 e S4

Dispenser compatto adatto anche alle aree bagno di dimensioni molto piccole.

Facilità di utilizzo generale comprovata da una certificazione esterna: favorisce una buona igiene delle mani per tutti, bambini e anziani compresi.

Un aiuto per garantire una buona igiene delle mani: i flaconi sigillati con un nuovo erogatore per ogni ricarica contribuiscono a ridurre il rischio di contaminazioni, proteggendo il contenuto fino al contatto con le mani.



561000

561008

### S2 Dispensers

Codice	Descrizione	Linea	Sistema	Colore	Materiale	Dimensioni mm (Alt.xLarg.xProf.)	Pz/Collo	
561000	Tork Dispenser Mini sapone liquido Tork	Elevation	S2	Bianco	ABS	206×112×114	12	
561008	Dispenser Mini sapone liquido	Elevation	S2	Nero	ABS	206×112×114	12	

### Tork Starter pack sapone e disinfettante



960201

960501

960202

960000

Facilita l'igiene delle mani con una soluzione 2 in 1.

Gli starter pack sapone e disinfettante includono 1 dispenser e 1 ricarica.

### Starter pack S4

Codice	Descrizione	Linea	Sistema	Colore	Materiale	Dimensioni mm (Alt.xLarg.xProf.)	Pz/Collo	
960201	Tork Dispenser per la cura della pelle starter pack con sapone a schiuma limpido (Codice 561500, Codice 520201)	Elevation	S4	Bianco	ABS	292×113×114	6	
960501	Tork Dispenser per la cura della pelle starter pack con sapone a schiuma delicato (Codice 561500, Codice 520501)	Elevation	S4	Bianco	ABS	292×113×114	6	
960202	Tork Dispenser per la cura della pelle starter pack con disinfettante a schiuma senza alcol (Codice 561500, Codice 520202 or 520402) <sup>1</sup>	Elevation	S4	Bianco	ABS	292×113×114	6	

### Starter pack S1

Codice	Descrizione	Linea	Sistema	Colore	Materiale	Dimensioni mm (Alt.xLarg.xProf.)	Pz/Collo	
960000	Tork Starter pack sapone liquido (Codice 560000, Codice 420501)	Elevation	S1	Bianco	ABS	296×112×114	1	

<sup>1</sup> Prodotto certificato dalla Swedish Rheumatism Association e testato secondo i criteri del test Design for All, pubblicati sullo Swedish Design Research Journal nel 2011.



# Saponi per le mani

## Saponi per le mani Tork

### Ricariche di saponi a schiuma cosmetici



Formulazioni efficaci con ingredienti attentamente selezionati.

Formulazioni sostenibili, come quella del sapone a schiuma Limpido Tork, realizzate al 99% con ingredienti di origine naturale per aiutare i clienti a conseguire i propri obiettivi di sostenibilità.

### Ricariche di saponi a schiuma cosmetici S4

Codice	Descrizione	Sistema	Qualità	Fragranza	Colore	Benefici	Contenuto/Flacone (ml)	Flaconi/Collo			
520201	Tork Sapone a schiuma limpido	S4	Premium	Senza profumo	Senza colore	99% degli ingredienti di origine naturale	1.000	6	●	●	●
520901	Tork Sapone a schiuma Luxury Soft	S4	Premium	Sofisticata profumazione floreale	Senza colore	Detergente con schiuma ricca e cremosa	1.000	6	●	●	●
520701	Tork Sapone a schiuma extradelicato (certificato ECARF)	S4	Premium	Senza profumo	Senza colore	Lavaggio frequente delle mani	1.000	6	●	●	●
520501	Tork Sapone a schiuma delicato	S4	Premium	Profumo fresco	Senza colore	Lavaggio regolare delle mani	1.000	6	●	●	●

### Ricariche di saponi a schiuma cosmetici S3 e S34

Codice	Descrizione	Sistema	Qualità	Fragranza	Colore	Bene ci	Contenuto/Flacone (ml)	Flaconi/Collo			
470022	Tork Sapone a schiuma	S34	Premium	Profumo raffinato	Rosa	Lavaggio delle mani raffinato	800	6	●	●	●
470026	Tork Sapone a schiuma	S34	Premium	Senza profumo	Senza colore	Classic Handwash	800	6	●	●	●

Le ricariche S34 di sapone a schiuma Tork possono essere utilizzate nei dispenser di sapone a schiuma Lotus Professional già installati.

Le ricariche S3 di sapone a schiuma Tork Luxury Soft possono essere utilizzate nei dispenser 453000 della linea Tork Aluminium già installati.

<sup>1</sup> Utilizza i biocidi in tutta sicurezza. Leggere sempre l'etichetta e le informazioni sul prodotto prima dell'uso.

# Saponi per le mani

## Ricariche di saponi liquidi cosmetici



Formulazioni efficaci con ingredienti attentamente selezionati.

### Ricariche di saponi liquidi cosmetici S4

Codice	Descrizione	Sistema	Qualità	Fragranza	Colore	Benefici	Contenuto/Flacone (ml)	Flaconi/Collo				
<b>Novità</b> 424901	Tork Sapone liquido Luxury Soft	S4	Premium	Raffinata profumazione al gelsomino	Lilla	Detergente mani ricco e cremoso	1.000	6	●	●	●	●
<b>Novità</b> 424701	Tork Sapone liquido per pelli sensibili	S4	Premium	Senza profumo	Senza colore	Lavaggio frequente delle mani	1.000	6	●	●	●	●
<b>Novità</b> 424501	Tork Sapone mani liquido leggermente profumato	S4	Premium	Profumo fresco	Bianco perlato	Lavaggio quotidiano delle mani	1.000	6	●	●	●	●
424011	Tork Sapone liquido anti-odori	S4	Premium	Senza profumo	Senza colore	Controllo degli odori, preparazione alimenti, lavaggio delle mani	1.000	6	●	●	●	●
<b>Novità</b> 424401	Tork Sapone liquido per olio e grasso	S4	Premium	Senza profumo	Senza colore	Olio e grasso Lavaggio delle mani	1.000	6	●	●	●	●

### Ricariche di saponi liquidi cosmetici S1

Codice	Descrizione	Sistema	Qualità	Fragranza	Colore	Benefici	Contenuto/Flacone (ml)	Flaconi/Collo				
420901	Tork Sapone liquido Luxury Soft	S1	Premium	Raffinata profumazione al gelsomino	Lilla	Detergente per mani ricco e cremoso	1.000	6	●	●	●	●
420701	Tork Sapone liquido extradelicato	S1	Premium	Senza profumo	Senza colore	Lavaggio frequente delle mani	1.000	6	●	●	●	●
420501	Tork Sapone liquido delicato	S1	Premium	Profumo fresco	Bianco perlato	Lavaggio regolare delle mani	1.000	6	●	●	●	●
420401	Tork Sapone liquido per olio e grasso	S1	Premium	Senza profumo	Senza colore	Detergente mani per olio e grasso	1.000	6	●	●	●	●
420810	Tork Sapone liquido per mani	S1	Premium	Senza profumo	Senza colore	Detergente mani per il settore alimentare	1.000	6	●	●	●	●

### Ricariche di saponi liquidi cosmetici S2

Codice	Descrizione	Sistema	Qualità	Fragranza	Colore	Benefici	Contenuto/Flacone (ml)	Flaconi/Collo				
420502	Tork Sapone mani liquido leggermente profumato mini	S2	Premium	Profumo fresco	Bianco perlato	Lavaggio regolare delle mani	475	8	●	●	●	●



## Ricariche di sapone spray cosmetico



### Ricariche di sapone spray cosmetico



620701 620501

Funzionale formato di grande capacità per il miglior costo in uso della categoria  
Consumo di sapone ridotto fino al 50%.

### Ricariche di sapone spray cosmetico S11

Codice	Descrizione	Sistema	Qualità	Fragranza	Colore	Bene ci	Contenuto/Flacone (ml)	Flaconi/Collo		
620701	Tork Sapone spray senza profumo	S11	Universal	Senza profumo	Senza colore	Lavaggio frequente delle mani	1.000	6	●	●
620501	Tork Sapone spray	S11	Universal	Profumo fresco	Senza colore	Lavaggio regolare delle mani	1.000	6	●	●

Le ricariche S35 di sapone spray Tork possono essere utilizzate nei dispenser di sapone spray Lotus Professional già installati.

### Sapone confezione risparmio



HANPET05.E PKTSO GEMANT05.E

#### Istruzioni per una ricarica igienica:

I dispenser ricaricabili sono più soggetti a contaminazione microbica; sono i sistemi sigillati a garantire la migliore igiene.

Erogatori e dispenser ricaricabili devono essere igienizzati prima di procedere alla ricarica.

L'aggiunta di sapone in dispenser parzialmente carichi può comportare contaminazione batterica.

### Sapone cosmetico da 5 litri

Codice	Descrizione	Sistema	Qualità	Fragranza	Colore	Benefici	Contenuto/Flacone (ml)	Flaconi/Collo	
HANPET05.E	Enerfor Blanche Perlè sapone liquido mani	Sapone confezione risparmio 5 kg	Enerfor	Profumo fresco	Bianco perlato	Lavaggio quotidiano delle mani	5.000	3 x 5 kg	●
PKTSO	Poket Soap sapone liquido mani	Sapone confezione risparmio 5 l	Poket	Profumato	Bianco	Lavaggio quotidiano delle mani	5.000	3 x 5 kg	●
GEMANT05.E	Enerfor Works Soap lavamani per officine	Sapone confezione risparmio 5 l	Enerfor	Profumato	Bianco	Lavaggio quotidiano delle mani	5.000	3 x 5 kg	●

# Saponi per le mani



## Ricariche di sapone a schiuma antimicrobico



520800

Efficacia conforme alle norme EN 1499 ed EN 14476 (tutti i virus capsulati come HIV, SARS, corona, HBV, HCV, influenza H1N1 e H5N1, ecc.).

### Ricariche di sapone a schiuma antimicrobico S4

Codice	Descrizione	Sistema	Qualità	Fragranza	Colore	Benefici	Efficace contro	Contenuto/Flacone (ml)	Flaconi/Collo	
520800	Tork Sapone a schiuma antimicrobico (biocida)	S4	Premium	Senza profumo	Senza colore	Batteri Lieviti e funghi Virus (capsulati)	EN 1499, EN 13727 EN 13624, EN 14476 (tutti i virus capsulati)	1.000	6	

## Ricariche di sapone liquido antimicrobico



424709





420709



Efficacia conforme alle norme EN 1499 ed EN 14476 (tutti i virus capsulati come HIV, SARS, corona, HBV, HCV, influenza H1N1 e H5N1, ecc.).

100% di ingredienti attivi di origine vegetale completamente biodegradabili.

### Ricariche di sapone liquido antimicrobico S4

Codice	Descrizione	Sistema	Qualità	Fragranza	Colore	Benefici	Efficace contro	Contenuto/Flacone (ml)	Flaconi/Collo	
424709	Tork Sapone Liquido Antimicrobico senza alcol con PMC	S4	Premium	Senza profumo	Senza colore	Batteri Lieviti e funghi Virus (capsulati)	EN 1499, EN 13727 EN 13624, EN 14476 (tutti i virus capsulati)	1.000	6	

### Ricariche di sapone liquido antimicrobico S1

Codice	Descrizione	Sistema	Qualità	Fragranza	Colore	Bene ci	Efficace contro	Contenuto/Flacone (ml)	Flaconi/Collo	
420709	Tork Sapone Liquido Antimicrobico senza alcol con PMC	S1	Premium	Senza profumo	Senza colore	Batteri Lieviti e funghi Virus (capsulati)	EN 1499, EN 13727 EN 13624, EN 14476 (tutti i virus capsulati)	1.000	6	

## Sapone liquido disinfettante PMC



06LH0015



06LH0011



06LH0012

### Sapone disinfettante

06LH0015	Lh Soap Pmc 500 ml	Sapone confezione dosatore	Lombarda h	Profumo fresco	Bianco	Lavaggio per uso professionale	500	12 x 500 ml	
06LH0011	Lh Soap Pmc 1000 ml	Sapone confezione dosatore	Lombarda h	Profumo fresco	Bianco	Lavaggio per uso professionale	1000	12 x 1000 ml	
06LH0012	Lh Soap Pmc 5000 ml	Sapone confezione risparmio 5 kg	Lombarda h	Profumo fresco	Bianco	Lavaggio per uso professionale	5000	4 x 5000 ml	

<sup>1</sup> Utilizza i biocidi in tutta sicurezza. Leggere sempre l'etichetta e le informazioni sul prodotto prima dell'uso.



# Disinfettanti mani

## Disinfettanti mani e accessori

### Ricariche di alcool gel disinfettante mani





424103 420103 511103 590103



Efficace contro una vasta gamma di organismi patogeni, in conformità alle norme EN 1500, EN 12791 ed EN 14476 (tutti i virus capsulati, come HIV, SARS, corona, HBV, HCV, in uenza H1N1 e H5N1, ecc.).

Gli ingredienti idratanti incoraggiano corrette pratiche di igiene delle mani.



### Ricariche di alcool gel disinfettante mani S4

Codice	Descrizione	Sistema	Qualità	Fragranza	Colore	Benefici	Efficace contro	Contenuto/ Flacone (ml)	Flaconi/ Collo	
424103	Tork Gel Disinfettante Mani con Alcol PMC	S4	Premium	Senza profumo	Senza colore	Batteri Lieviti e funghi Micobatteri Virus	EN 1500, EN 12791, EN 13727, EN 1276, EN 1275, EN 13624, EN 1650, EN 14348, EN 14476 (tutti i capsulati e rotovirus e norovirus)	1.000	6	



### Ricariche di alcool gel disinfettante mani S1

Codice	Descrizione	Sistema	Qualità	Fragranza	Colore	Benefici	Efficace contro	Contenuto/ Flacone (ml)	Flaconi/ Collo	
420103	Tork Gel Disinfettante Mani con Alcol PMC	S1	Premium	Senza profumo	Senza colore	Batteri Lieviti e funghi Micobatteri Virus	EN 1500, EN 12791, EN 13727, EN 1276, EN 1275, EN 13624, EN 1650, EN 14348, EN 14476 (tutti i capsulati e rotovirus e norovirus)	1.000	6	

### Flaconi da appoggio da 500 ml di alcool gel disinfettante mani

Codice	Descrizione	Sistema	Qualità	Fragranza	Colore	Benefici	Efficace contro	Contenuto/ Flacone (ml)	Flaconi/ Collo	
511103	Tork Gel Disinfettante Mani con Alcol PMC	Flacone con dosatore	Premium	Senza profumo	Senza colore	Batteri Lieviti e funghi Micobatteri Virus	EN 1500, EN 12791, EN 13727, EN 1276, EN 1275, EN 13624, EN 1650, EN 14348, EN 14476 (tutti i capsulati e rotovirus e norovirus)	500	12	

### Flaconi portatili da 80 ml di alcool gel disinfettante mani

Codice	Descrizione	Sistema	Qualità	Fragranza	Colore	Benefici	Efficace contro	Contenuto/ Flacone (ml)	Flaconi/ Collo	
590103	Tork Gel Disinfettante Mani con Alcol PMC	Flacone tascabile	Premium	Senza profumo	Senza colore	Batteri Lieviti e funghi Micobatteri Virus	EN 1500, EN 12791, EN 13727, EN 1276, EN 1275, EN 13624, EN 1650, EN 14348, EN 14476 (tutti i capsulati e rotovirus e norovirus)	80	24	

<sup>1</sup> Utilizza i biocidi in tutta sicurezza. Leggere sempre l'etichetta e le informazioni sul prodotto prima dell'uso.

# Disinfettanti mani



## Ricariche di disinfettante mani liquido con alcool





Efficace contro una vasta gamma di organismi patogeni; conforme alle norme EN 1500, EN 12791 ed EN 14476 (completamente virucida).

Soddisfa i requisiti delle camere di decontaminazione.



### Ricariche di disinfettante mani liquido con alcool S4

Codice	Descrizione	Sistema	Qualità	Fragranza	Colore	Bene ci	Ef cace contro	Contenuto/ Flacone (ml)	Flaconi/ Collo	
424115	Tork Liquido Disinfettante Mani con Alcol PMC	S4	Premium	Senza profumo	Senza colore	Batteri Lieviti e funghi Micobat teri Virus	EN 1500, EN 12791, EN 13727, EN 1276, EN 1275, EN 13624, EN 1650, EN 14348, EN 14476	1.000	6	



### Ricariche di disinfettante mani liquido con alcool S1

Codice	Descrizione	Sistema	Qualità	Fragranza	Colore	Benefici	Efficace contro	Contenuto/ Flacone (ml)	Flaconi/ Collo	
420115	Tork Liquido Disinfettante Mani con Alcol PMC	S1	Premium	Senza profumo	Senza colore	Batteri Lieviti e funghi Micobat teri Virus	EN 1500, EN 12791, EN 13727, EN 1276, EN 1275, EN 13624, EN 1650, EN 14348, EN 14476	1.000	6	

### Flaconi da appoggio da 500 ml di disinfettante mani liquido con alcool

Codice	Descrizione	Sistema	Qualità	Fragranza	Colore	Benefici	Efficace contro	Contenuto/ Flacone (ml)	Flaconi/ Collo	
511110	Tork Disinfettante mani liquido con alcool	Flacone da appoggio con erogatore	Premium	Senza profumo	Senza colore	Batteri Lieviti e funghi Micobat teri Virus	EN 1500, EN 12791, EN 13727, EN 1276, EN 1275, EN 13624, EN 1650, EN 14348, EN 14476	500	12	

### Flaconi portatili da 80-100 ml di disinfettante mani liquido con alcool

Codice	Descrizione	Sistema	Qualità	Fragranza	Colore	Benefici	Efficace contro	Contenuto/ Flacone (ml)	Flaconi/ Collo	
590110	Tork Liquido Disinfettante Mani con Alcol PMC	Flacone tascabile	Premium	Senza profumo	Senza colore	Batteri Lieviti e funghi Micobat teri Virus	EN 1500, EN 12791, EN 13727, EN 1276, EN 1275, EN 13624, EN 1650, EN 14348, EN 14476	80	24	

<sup>1</sup> Utilizza i biocidi in tutta sicurezza. Leggere sempre l'etichetta e le informazioni sul prodotto prima dell'uso.



# Disinfettanti mani

## Ricariche di disinfettante mani in schiuma senza alcool



520202

Efficace contro una vasta gamma di organismi patogeni, in conformità alle norme EN 1500, EN 12791 ed EN 14476 (tutti i virus capsulati, come HIV, SARS, corona, HBV, HCV, influenza H1N1 e H5N1, ecc.).

100% di ingredienti attivi di origine vegetale completamente biodegradabili.

## Ricariche di disinfettante mani in schiuma senza alcool S4

Codice	Descrizione	Sistema	Qualità	Profumazione	Colore	Benefici	Efficace contro	Contenuto/Flacone (ml)	Flaconi/Collo	
520202	Tork disinfettante mani schiuma senza alcool con PMC	S4	Premium	Senza profumo	Senza colore	Batteri Lieviti e funghi Virus (capsulati)	EN 13624, EN 14476 (tutti i virus capsulati)	1.000	6	

## Disinfettante mani Alcol Gel PMC



06LH0029



06LH0024



06LH0034

## Disinfettante mani Alcol Gel PMC senza autoasciugante

Codice	Descrizione	Sistema	Qualità	Profumazione	Colore	Benefici				
06LH0029	Lh Gel PMC 100 ml	Flaconcino	Lombarda h	Senza profumo	Senza colore	Batteri Lieviti e funghi Virus (capsulati)				
06LH0024	Lh Gel PMC 500 ml	Flacone dosatore	Lombarda h	Senza profumo	Senza colore	Batteri Lieviti e funghi Virus (capsulati)				
06LH0034	Lh Gel PMC 5000 ml	Tanica	Lombarda h	Senza profumo	Senza colore	Batteri Lieviti e funghi Virus (capsulati)				

<sup>1</sup> Utilizza i biocidi in tutta sicurezza. Leggere sempre l'etichetta e le informazioni sul prodotto prima dell'uso.

# Accessori

## Accessori



### Supporti/Piantane

Codice	Descrizione	Sistema	Colore	Materiale	Dimensioni mm (Alt. x Larg. x Prof.)	Pz /Collo
511055	Tork stand igienico da terra trifacciale	S1/S2/S4/F1	Anthracite	Metallo	1.676×470×365	1
511060	Tork stand igienico	S1/S2/S4	Nero	Metallo	1.321×500×500	1

### Accessori per supporti/piantane

Codice	Descrizione	Sistema	Colore	Materiale	Dimensioni mm (Alt. x Larg. x Prof.)	Pz /Collo
511054	Pannello AD-a-Glance® per stand igienico da terra Tork		Nero	Alluminio	400×125×125	1
511029	AD-a-Glance® per Tork Stand Igienico (511060)	S1/S2/S4	Nero	Metallo/Plastica	364×148×20	10
511039	Supporto per montaggio secondo dispenser per Tork Stand igienico (511060)	S1/S2/S4	Nero	Metallo	320×108×28	10

### Salvagoccia

Codice	Descrizione	Sistema	Colore	Materiale	Dimensioni mm (Alt. x Larg. x Prof.)	Pz /Collo
511052	Tork Salvagoccia per i dispenser di prodotti per la cura della pelle	S1/S2/S4/S11	Bianco	Metallo	70×120×130	6
511058	Tork Salvagoccia per i dispenser di prodotti per la cura della pelle	S1/S2/S4/S11	Nero	Metallo	70×120×130	6
511049	Salvagoccia per Tork Stand igienico (511060)	S1/S2/S4	Nero	Metallo/Plastica	212×142×142	1



# Cura delle mani e crema doccia

## Cura delle mani

### Lozione



420202

Idrata la pelle secca.

Contiene olio di canola, glicerina e pantenolo.

#### Lozione S2

Codice	Descrizione	Sistema	Qualità	Fragrance	Colore	Benefici	Contenuto/Flacone (ml)	Flaconi/Collo			
420202	Tork Lozione corpo e mani (senza profumo)	S2	Premium	Senza profumo	Bianco	Reidratante Lozione	475	8			

### Crema



590210

Idrata le pelli molto secche.

Contiene vitamina E, pantenolo e oli naturali.

#### Crema portatile

Codice	Descrizione	Sistema	Qualità	Fragrance	Colore	Benefici	Contenuto/Flacone (ml)	Flaconi/Collo			
590210	Tork Crema mani idratante per pelli sensibili	Crema portatile	Premium	Senza profumo	Bianco	Idratante per pelli molto secche	75	10			

Novità

## Doccia

### Crema doccia



424601



420601



420602

Crema perlata e rinfrescante con profumazione unisex.

#### Crema doccia S4

Codice	Descrizione	Sistema	Qualità	Fragrance	Colore	Benefici	Contenuto/Flacone (ml)	Flaconi/Collo			
424601	Tork Crema doccia	S4	Premium	Fresco profumo unisex	Blu	Docciaschiuma	1.000	6			

Novità

#### Crema doccia S1

Codice	Descrizione	Sistema	Qualità	Fragrance	Colore	Benefici	Contenuto/Flacone (ml)	Flaconi/Collo			
420601	Tork Crema doccia	S1	Premium	Fresco profumo unisex	Blu	Crema doccia rinfrescante	1.000	6			

#### Crema doccia S2

Codice	Descrizione	Sistema	Qualità	Fragranza	Colore	Benefici	Contenuto/Flacone (ml)	Flaconi/Collo			
420602	Tork Crema doccia mini	S2	Premium	Fresco profumo unisex	Blu	Crema doccia rinfrescante	475	8			

# Crema doccia per corpo e capelli Luxury e puliscisedile igienico

## Crema doccia per corpo e capelli Luxury



420652

Shampoo, balsamo e docciaschiuma in un unico eccezionale prodotto 3 in 1.

### Crema doccia Luxury S2

Codice	Descrizione	Sistema	Qualità	Fragranza	Colore	Bene ci	Contenuto/Flacone (ml)	Flaconi/Collo			
424652	Tork Docciaschiuma liquido Luxury Mini	S2	Premium	Intensa profumazione oreale	Verde	Shampoo, balsamo e docciaschiuma 3 in 1	475	8			

## Puliscisedile igienico

### Puliscisedile igienico





420302

Per un'igiene e un comfort maggiori all'interno della toilette.

Per un sedile wc pulito e igienizzato.

Il flacone sigillato con erogatore monouso riduce il rischio di contaminazione batterica.

### Puliscisedile igienico S2

Codice	Descrizione	Sistema	Qualità	Colore	Tipo	Benefici	Contenuto/Flacone (ml)	Flaconi/Collo			
420302	Tork Puliscisedile igienico	S2	Premium	Transparente	Detergente	Efficace igienizzazione del sedile wc	475	8			



## Tork SmartOne sistema per carta igienica

Appositamente studiato per aree bagno ad elevata affluenza, il dispenser di carta igienica Tork SmartOne® è il miglior sistema in termini di igiene e costo in uso. Disponibile nei colori bianco o nero.



Consumo di carta ridotto fino al

# 40%

Alta capacità per una manutenzione ridotta e un rischio minore di esaurimento della carta.

Design robusto per gli ambienti più difficili.

Spappolabilità rapida e consumi ridotti per minimizzare il rischio di intasamenti degli scarichi.

Ricarica Tork Advanced: statistiche tratte da una ricerca interna condotta su 7.729 utilizzatori in vari Paesi europei, confrontando dispenser di carta igienica Tork Jumbo e Tork SmartOne® Mini Double. Riduzione calcolata in metri quadrati.



# Dispenser e ricariche T8, T9

## Tork Rotolo carta igienica SmartOne®/SmartOne® Mini

↑ ↑ ↑ T8/T9

Sistema di erogazione singola con consumi ridotti fino al 40%.

Igiene garantita in quanto gli ospiti toccano solo la carta che utilizzano.

Design robusto con chiave e serratura metallica a protezione dei rotoli e prova di furto.

Dispenser completamente chiuso: gli utilizzatori non possono accedere all'interno a garanzia di una migliore igiene.



### Dispenser

Codice	Descrizione	Linea	Sistema	Colore	Materiale	Dimensioni mm (Alt. x Larg. x Prof.)	CON/TRP	
680000	Tork Dispenser carta igienica SmartOne®	Elevation	T8	Bianco	ABS	269×269×156	1	●
680008	Tork Dispenser carta igienica SmartOne®	Elevation	T8	Nero	ABS	269×269×156	1	●
472054	Tork Dispenser carta igienica SmartOne®	Acciaio inox	T8	Acciaio inox	Acciaio inox	270×270×170	1	
681000	Tork Dispenser carta igienica SmartOne® Mini	Elevation	T9	Bianco	ABS	219×219×156	1	●
681008	Tork Dispenser carta igienica SmartOne® Mini	Elevation	T9	Nero	ABS	219×219×156	1	●
682000	Tork Dispenser carta igienica SmartOne® Mini Double	Elevation	T9	Bianco	ABS	221×398×156	1	●
682008	Tork Dispenser carta igienica SmartOne® Mini Double	Elevation	T9	Nero	ABS	221×398×156	1	●

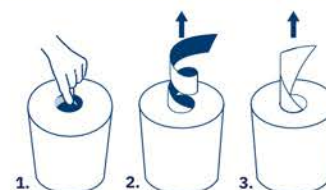

**Tork SmartCore** – Il sistema più pratico di rimozione dell'anima: senza più bisogno di strappare è facile da rimuovere, Tork SmartCore offre inoltre un numero maggiore di strappi per rotolo, mentre la minor presenza di aria nell'imballaggio aumenta l'efficienza del trasporto.

### Ricariche

Codice	Descrizione	Sistema	Qualità	Colore	Caratteristiche	Veli	Larghezza (cm)	N. strappi	Rotoli/TRP	Packaging			
472242	Tork Rotolo Carta igienica SmartOne®	T8	Advanced	Bianco	Tork SmartCore	2	13,4	1.150	6	Plastica	●	●	●
472193	Tork Rotolo carta igienica SmartOne® Mini	T9	Advanced	Bianco	Tork SmartCore	2	13,4	620	12	Plastica	●	●	●



# Tork Sistema rotolo carta igienica Mid-Size senz'anima (T7)



I nostri dispenser ad alta capacità per rotoli di carta igienica senz'anima consentono di evitare code e ricariche frequenti. Ogni rotolo contiene fino a 4,5 volte più carta igienica di un rotolo tradizionale, per la tranquillità e la soddisfazione dei visitatori delle aree bagno ad affluenza medio-alta. Questo compatto e moderno dispenser è progettato all'insegna del comfort. Facile da ricaricare, consente di ridurre gli interventi di manutenzione e incrementare l'efficienza grazie ai rotoli senz'anima che permettono di azzerare gli sprechi. Il dispenser protegge la carta migliorando l'igiene e consentendo agli addetti di focalizzare altrove la propria attenzione.



Ricariche meno frequenti grazie alla possibilità di servire fino a

# 132

ospiti in più



**Dimostra il tuo impegno per la sostenibilità con la carta igienica Tork Natural. La stessa qualità di sempre, ma con un nuovo colore.**

Dispenser chiuso per un'igiene maggiore.

Fino 4,5 volte più carta igienica.

Ricariche meno frequenti.

Zero sprechi grazie alla carta igienica senz'anima.

Riduzione dell'11% dell'impronta di carbonio rispetto ai rotoli tradizionali.

Rispetto ai 23 m dei tradizionali rotoli di carta igienica 2 veli, considerando un utilizzo di 1,22 m per ospite.

Rispetto ai 23 m dei tradizionali rotoli di carta igienica 2 veli.

La valutazione del ciclo di vita è stata eseguita da Essity (come raccomandato da ISO 14044) e sottoposta a revisione critica dell'ente terzo SweRea (RISE Research Institutes of Sweden).

# Dispenser e ricariche T7

## Tork Rotolo carta igienica Mid-Size senz'anima

↑ ↑ T7



Design moderno e compatto per una maggiore soddisfazione degli ospiti.

Il dispenser doppio può essere ricaricato in qualsiasi momento per ridurre il rischio di esaurimento della carta e aumentare la soddisfazione degli ospiti.

Capacità elevata per una manutenzione minore.

Dispenser chiuso per un'igiene maggiore.

### Dispenser

Codice	Descrizione	Linea	Sistema	Colore	Materiale	Dimensioni mm (Alt.×Larg.×Prof.)	CON/TRP		
558040	Tork Dispenser rotolo carta igienica Mid-Size senz'anima	Elevation	T7	Bianco	ABS	207×360×130	1	●	●
558048	Tork Dispenser rotolo carta igienica Mid-Size senz'anima	Elevation	T7	Nero	ABS	207×360×130	1	●	●
472259	Tork Dispenser rotolo carta igienica Mid-Size senz'anima		T7	acciaio	acciaio inox	140×140×120	1		
472019	Tork Dispenser doppio rotolo carta igienica Mid-Size senz'anima		T7	acciaio	acciaio inox	325×149×143	1		

Ricariche di tipo Universal, Advanced e Premium.

Zero sprechi grazie alla carta igienica senz'anima.

Rotoli di grande capacità per le aree bagno ad alta affluenza.

La colorazione naturale delle ricariche consente di mostrare facilmente il proprio impegno verso la sostenibilità.



### Ricariche

Codice	Descrizione	Sistema	Qualità	Colore	Caratteristiche	Veli	Larghezza (cm)	N. strappi	Rotoli/TRP	Packaging				
472585	Tork Rotolo carta igienica Mid-Size senz'anima Soft	T7	Premium	Bianco	Senz'anima	2	9,3	800	36	Plastica	●	●	●	●
<b>Novità</b> 471255	Tork Rotolo carta igienica Mid-Size senz'anima Natural	T7	Advanced	Natural	Senz'anima	2	9,3	900	36	Plastica	●	●	●	●
472199	Tork Rotolo carta igienica Mid-Size senz'anima	T7	Advanced	Bianco	Senz'anima	2	9,3	900	36	Plastica	●	●	●	●



# Dispenser e ricariche T1

## Tork Rotolo carta igienica Jumbo

T1



554000

554008

L'intelligente portarotolo consente un consumo totale della carta igienica.

Un sistema frenante ottimizzato impedisce lo srotolamento consentendo di ridurre i consumi.

Lo sportello semi-trasparente consente di capire quando è necessario ricaricare.

### Dispenser

Codice	Descrizione	Linea	Sistema	Colore	Materiale	Dimensioni mm (Alt.×Larg.×Prof.)	CON/TRP	
554000	Tork Dispenser carta igienica Jumbo	Elevation	T1	Bianco	ABS	360×437×133	1	●
554008	Tork Dispenser carta igienica Jumbo	Elevation	T1	Nero	ABS	360×437×133	1	●



110273

120272

120205

120202

JP8M280

### Ricariche

Codice	Descrizione	Sistema	Qualità	Colore	Veli	Larghezza (cm)	Lunghezza rotolo (m)	Rotoli/TRP	Packaging			
110273	Tork Rotolo carta igienica Jumbo Soft	T1	Premium	Bianco	2	9,7	360	6	Cartone	●	●	
120272	Tork Rotolo carta igienica Jumbo	T1	Advanced	Bianco	2	9,4	360	6	Plastica	●	●	
120205	Tork Rotolo carta igienica Jumbo	T1	Advanced	Bianco	2	9,2	360	6	Plastica	●	●	
120202	Tork Rotolo carta igienica Jumbo	T1	Advanced	Bianco	2	9,2	280	6	Plastica	●	●	
JP8M280	Rotolo carta igienica Jumbo	-	-	Bianco	2	9,5	280	6	Plastica	●	●	

# Dispenser e ricariche T2

## Tork Rotolo carta igienica Mini Jumbo

↑ ↑ T2



L'intelligente portarotolo consente un consumo totale della carta igienica.

Un sistema frenante ottimizzato impedisce lo srotolamento consentendo di ridurre i consumi.

Lo sportello semi-trasparente consente di capire quando è necessario ricaricare.

### Dispenser

Codice	Descrizione	Linea	Sistema	Colore	Materiale	Dimensioni mm (Alt.×Larg.×Prof.)	CON/TRP		
555000	Tork Dispenser carta igienica Mini Jumbo	Elevation	T2	Bianco	ABS	275×345×132	1	●	●
555008	Tork Dispenser carta igienica Mini Jumbo	Elevation	T2	Nero	ABS	275×345×132	1	●	●
555500	Tork Dispenser carta igienica Mini Jumbo Double	Elevation	T2	Bianco	ABS	256×432×146	1	●	●
555508	Tork Dispenser carta igienica Mini Jumbo Double	Elevation	T2	Nero	ABS	256×432×146	1	●	●
460006	Tork Dispenser carta igienica Mini Jumbo	Image Design	T2	Metallo/Nero	Acciaio inox/ABS	254×355×133	1	●	●



La colorazione naturale delle ricariche consente di mostrare facilmente il proprio impegno verso la sostenibilità.

### Ricariche

Codice	Descrizione	Sistema	Qualità	Colore	Veli	Larghezza (cm)	Lunghezza rotolo (m)	Rotoli/TRP	Packaging				
110253	Tork Rotolo carta igienica Mini Jumbo Soft	T2	Premium	Bianco	2	9,7	170	12	Cartone	●	●		●
<b>Novità</b> 120377	Tork Rotolo carta igienica Mini Jumbo Natural	T2	Advanced	Natural	2	9,4	170	12	Plastica	●	●		●
120207	Tork Rotolo carta igienica Mini Jumbo	T2	Advanced	Bianco	2	9,2	130	12	Plastica	●	●		●
120209	Tork Rotolo carta igienica Mini Jumbo	T2	Advanced	Bianco	2	9,2	170	12	Plastica	●	●		●
JL8K050/N	Rotolo carta igienica Mini Jumbo	-	-	Bianco	2	9,2	170	12	Plastica				



# Dispenser e ricariche T3

## Tork Carta igienica intercalata

↑ ↑ T3



556000



556008

Migliore igiene grazie all'erogazione singola: tocchi solo la carta che utilizzi.

Facilità di caricamento per operazioni di ricarica flessibili e minimo spreco.

Sottile design salvaspazio.

### Dispenser

Codice	Descrizione	Linea	Sistema	Colore	Materiale	Dimensioni mm (Alt.×Larg.×Prof.)	CON/TRP
556000	Tork Dispenser carta igienica intercalata	Elevation	T3	Bianco	ABS	271×159×128	1
556008	Tork Dispenser carta igienica intercalata	Elevation	T3	Nero	ABS	271×159×128	1



114276



114273





114271



114276

### Ricariche

Codice	Descrizione	Sistema	Qualità	Colore	Veli	Dimensioni cm (Lung.×Larg.)	Pezzi/Risma	Risme/TRP	Pezzi/TRP		
114276	Tork Carta igienica intercalata Extra	T3	Premium	Bianco	2	19×11	252	30	7.560	●	●
114273	Soft Tork Carta igienica intercalata Soft	T3	Premium	Bianco	2	19×11	252	30	7.560	●	●
114271	Tork Carta igienica intercalata	T3	Advanced	Bianco	2	19×11	242	36	8.712	●	●

# Dispenser e ricariche T4

## Tork Rotolo carta igienica tradizionale



557000



557008

Manutenzione ridotta grazie alla presenza di due rotoli tradizionali di carta igienica.

Dispenser chiuso e rotoli protetti per una maggiore igiene.

Esclusivo sistema di strappo per la massima facilità di utilizzo.

### Dispenser

Codice	Descrizione	Linea	Sistema	Colore	Materiale	Dimensioni mm (Alt.×Larg.×Prof.)	CON/TRP
557000	Tork Dispenser rotolo carta igienica tradizionale	Elevation	T4	Bianco	ABS	158×286×153	1
557008	Tork Dispenser rotolo carta igienica tradizionale	Elevation	T4	Nero	ABS	158×286×153	1



110405



110316



120314



120221



472132



IL8S500F4

Tork offre una grande varietà in termini di qualità e formati per soddisfare tutte le esigenze.

Tutti gli imballaggi interni contengono almeno il 30% di plastica riciclata post-consumo (PCR).

### Ricariche

Codice	Descrizione	Sistema	Qualità	Colore	Caratteristiche	Veli	Larghezza (cm)	N. strappi	Rotoli/TRP	Pack-aging	Ecolabel	FSC	Tork Easy Handling
110405	Tork Rotolo carta igienica tradizionale Extra Soft	T4	Premium	Bianco	Morbidezza eccezionale	4	9,7	153	7×6	Plastica	●	●	●
110319	Tork Rotolo carta igienica tradizionale Extra Soft	T4	Premium	Bianco	Morbidezza eccezionale	3	9,8	155	7×8	Plastica	●	●	●
110316	Tork Rotolo carta igienica Soft	T4	Premium	Bianco		3	9,4	250	9×8	Plastica	●	●	●
120314	Tork Rotolo carta igienica tradizionale Soft	T4	Premium	Bianco	Morbida	3	9,5	140	12×8	Plastica	●	●	●
120221	Tork Rotolo carta igienica tradizionale Soft	T4	Premium	Bianco	Morbida	2	9,5	190	12×8	Plastica	●	●	●
120236	Tork Rotolo carta igienica tradizionale	T4	Advanced	Bianco		2	9,5	200	10×8	Plastica	●	●	●
472132	Tork Rotolo carta igienica tradizionale senz'anima	T4	Advanced	Bianco	Senz'anima	2	9,3	400	1×24	Plastica	●	●	●
120323	Tork Rotolo carta igienica tradizionale	T4	Universal	Bianco		2	9,2	500	4×7	Plastica	●	●	●
120234	Tork Rotolo carta igienica tradizionale	T4	Universal	Bianco		2	9,2	160	10×8	Plastica	●	●	●
IL8S500F4	Rotolo carta igienica tradizionale	-	-		-	2	9,6	500	4×10	Plastica	●	●	●



# Dispenser e ricariche T6/V1

## Tork Rotolo carta igienica Mid-Size

↑ ↑ T6



557500

557508

Due rotoli di medio formato, con un'autonomia nove volte superiore rispetto ai rotoli tradizionali, consentono di ridurre la manutenzione garantendo una costante disponibilità di carta igienica.

L'avanzamento automatico del rotolo nuovo consente agli ospiti di accedere facilmente alla carta igienica.

L'anima dei rotoli esauriti resta nel dispenser evitando di essere gettata a terra.

### Dispenser

Codice	Descrizione	Linea	Sistema	Colore	Materiale	Dimensioni mm (Alt. x Larg. x Prof.)	CON/TRP		
557500	Tork Dispenser doppio rotolo carta igienica Mid-Size	Elevation	T6	Bianco	ABS	344x184x140	4	●	●
557508	Tork Dispenser doppio rotolo carta igienica Mid-Size	Elevation	T6	Nero	ABS	344x184x140	4	●	●



127510

127520

127530

127540

127510

### Ricariche

Codice	Descrizione	Sistema	Qualità	Colore	Veli	Larghezza (cm)	Lunghezza rotolo (m)	Rotoli/TRP	Pack-aging				
127510	Tork Rotolo carta igienica Mid-Size Extra Soft	T6	Premium	Bianco	3	9,9	70	27	Cartone	●	●	●	●
127520	Tork Rotolo carta igienica Mid-Size Soft	T6	Premium	Bianco	2	9,9	90	27	Cartone	●	●	●	●
127530	Tork Rotolo carta igienica Mid-Size	T6	Advanced	Bianco	2	9,9	100	27	Cartone	●	●	●	●
127540	Tork Rotolo carta igienica Mid-Size	T6	Universal	Bianco	1	9,9	135	27	Cartone	●	●	●	●

## Tork Coprisedile igienico

V1



344080

344088

Design snello adatto a qualsiasi area bagno.

Soluzione igienica, studiata per offrire protezione.

### Dispenser

Codice	Descrizione	Linea	Sistema	Colore	Materiale	Dimensioni mm (Alt. x Larg. x Prof.)	CON/TRP
344080	Tork Dispenser Coprisedile igienico	Elevation	V1	Bianco	ABS	315x423x58	1
344088	Tork Dispenser Coprisedile igienico	Elevation	V1	Nero	ABS	315x423x58	1

## Dispenser e ricariche V1/F1 · Gancio appendiabiti



750160

### Ricarica

Codice	Descrizione	Sistema	Qualità	Colore	Caratteristiche	Dimensioni mm (Lung.×Larg.)	Pezzi/CON	CON/TRP	Pezzi / TRP
750160	Tork Copripesdile igienico	V1	Advanced	Bianco	Smaltibile nel WC	425×360	250	20	5.000

## Tork Veline per il viso

F1



270023



460013

Dispenser da appoggio o da parete per un utilizzo versatile.

Protegge la confezione, mantenendo le veline pulite e asciutte.

### Dispenser

Codice	Descrizione	Linea	Sistema	Colore	Materiale	Dimensioni mm (Alt.×Larg.×Prof.)	Unità/TRP
270023	Tork Dispenser veline per il viso		F1	Bianco	ABS	60×255×140	1
460013	Tork Dispenser veline per il viso	Image Design	F1	Metallo/ Nero	Acciaio inox/ABS	67×256×136	1



140278



140280



384

### Ricariche

Codice	Descrizione	Sistema	Qualità	Colore	Caratteristiche	Veli	Dimensioni (cm)	Pezzi/ CON	CON/ TRP	Pezzi/ TRP
140278	Tork Cubo veline per il viso Extra		Premium	Bianco	Cubo	2	21×20	100	30	3.000
140280	Soft Tork Veline per il viso Extra Soft	F1	Premium	Bianco	Confezione compatta	2	21×20	100	30	3.000
384	Veline per il viso	-	classic	Bianco	Confezione compatta	2	20,5×20,7	100	30	3.000

## Tork Gancio appendiabiti



460014

Codice	Descrizione	Linea	Sistema	Colore	Materiale	Dimensioni mm (Alt.×Larg.×Prof.)	Unità/TRP
460014	Tork Gancio appendiabiti	Image Design		Metallo/ Nero	Acciaio inox/ABS	55×30×35	12×10



# Dispenser e ricariche B1, B2, B3, B5

## Tork Cestini, sacchetti per rifiuti, sacchetti sanitari

**B1/B2/B3/B5**

Aspetto e design coordinati con le aree bagno.

Sacchetto per rifiuti completamente nascosto per un'immagine di grande pulizia.

Coperchio opzionale con chiusura rallentata per il massimo dell'igiene.

Completa l'offerta di prodotti sostenibili per le aree bagno con sacchetti per rifiuti realizzati con almeno il 30% di materie prime riciclate post-consumo (Post-consumer Recycled, PCR).



### Dispenser

Codice	Descrizione	Linea	Sistema	Colore	Materiale	Dimensioni mm (Alt. x Larg. x Prof.)	CON/TRP	
563000	Tork Cestino 50 lt	Elevation	B1	Bianco	ABS	629x389x289	1	●
563008	Tork Cestino 50 lt	Elevation	B1	Nero	ABS	629x389x289	1	●
460011	Tork Cestino 50 lt	Image Design	B1	Metallo/Nero	Acciaio inox/ABS	614x395x253	1	●
228000	Tork Cestino 50 lt		B1	Bianco	Metallo	706x341x258	1	
226002	Tork Cestino 20 lt		B2	Bianco	Metallo	350x320x220	5	
226100	Tork Cestino 20 lt		B2	Bianco	Plastica	430x322x205	1	
564000	Tork Cestino Mini 5 lt	Elevation	B3	Bianco	ABS	338x190x160	1	
564008	Tork Cestino Mini 5 lt	Elevation	B3	Nero	ABS	338x190x160	1	
566000	Tork Dispenser sacchetti	Elevation	B5	Bianco	ABS	140x100x36	8	
566008	Tork Dispenser sacchetti	Elevation	B5	Nero	ABS	140x100x36	8	



### Accessori

Codice	Descrizione	Linea	Sistema	Colore	Materiale	Dimensioni mm (Alt. x Larg. x Prof.)	CON/TRP	
460015	Tork Coperchio per cestino Tork Image Design	Image Design	B1	Nero	ABS	38x345x224	6	
205630	Tork Coperchio per cestino Tork Elevation	Elevation	B1	Bianco	ABS	307x241x13	1	
205638	Tork Coperchio per cestino Tork Elevation	Elevation	B1	Nero	ABS	307x241x13	1	
460014	Ricarica sacchetto igienico per Signora 25 Pz.			Trasparente			48	

# Prodotti per il settore sanitario

## Tork Panno per lavaggio



483381

742200

Panno per lavaggio morbido e resistente: se usato con acqua e detersivi delicati consente una detersione efficace ma delicata.

Ricca gamma di formati e tipologie per le più svariate esigenze.

Codice	Descrizione	Qualità	Colore	Veli	Lunghezza in cm (aperto)	Larghezza in cm (aperto)	Lunghezza in cm (piegato)	Larghezza in cm (piegato)	Pezzi/Risma	Pezzi/TRP			
483381	Tork Panno per lavaggio Soft	Premium	Bianco	1	29	29	14,5	14,5	50	1.600			
742200	Tork Panno per lavaggio Soft	Premium	Bianco	1	30	32	17	32	135	1.080			

## Tork lenzuolini medici



124263

124264

124265

L18M080

Resistenti, morbidi e assorbenti.

Assicurano igiene, praticità e grande comfort.

Disponibili in diverse lunghezze e larghezze.

### Ricariche

Codice	Descrizione	Sistema	Qualità	Colore	Veli	Larghezza (cm)	Lunghezza rotolo (m)	Diametro (cm)	Strappi/rotolo	Pezzi/TRP			
124263	Tork Lenzuolini medici	C1	Advanced	Bianco	2	60	60	13		6			
124264	Tork Lenzuolini medici	C1	Advanced	Bianco	2	60	68	13	170	6			
124265	Tork Lenzuolini medici	C1	Universal	Bianco	1	60	69,7	13	170	6			
L18M080	Lenzuolini medici	-	Extra	Bianco	2	60	80	14,5	189	6			





noccaro  
PROFESSIONAL HYGIENE

## AREA CUCINA E INDUSTRIA

La scelta facile per il miglior risultato

Che tu diriga la cucina di un ristorante o una linea di produzione industriale, comprendiamo che ogni secondo conta. Panni e dispenser Tork sono concepiti per aiutarti a svolgere il tuo lavoro con la massima efficienza, evitando intoppi e interruzioni alla tua attività.



### La scelta del prodotto giusto

Offriamo una gamma completa di prodotti specializzati, ognuno concepito per svolgere un compito specifico (servizi di ristorazione, trasformazione alimentare; detergenti, panni umidificati, panni a basso rilascio di fibre, panni in microfibra).

#### Asciugatura

Asciugatura o assorbimento di fuoriuscite di liquidi e raccolta di sporco e polvere con panni in carta.

#### Pulizia

Rimozione di sporco e macchie da superfici, macchine o utensili con panni asciutti o insieme ad acqua, solventi o detergenti.

#### Disinfezione Novità

La disinfezione è un processo di pulizia di una superficie o di un oggetto che uccide dannosi microrganismi come batteri, virus e lieviti.

#### Lucidatura

Applicazione con l'aiuto di un panno, di sostanze lucidanti su una superficie per proteggerla e renderla splendente, seguita da strofinamento per ottenere una buona finitura.





# Pulizia professionale

## Sistemi di erogazione per ogni esigenza

La nostra offerta comprende panni per ogni attività, oltre a un'ampia gamma di dispenser con diverse opzioni di montaggio, per permetterti di trovare sempre ciò che ti serve laddove necessario.

### Montaggio a parete



**Tork supporto a parete (ricarica W1)**  
652108 Rosso/Nero  
652100 Turchese/Bianco

Più spazio libero sul pavimento. Ricarica facile ed ergonomica. Erogazione sicura e affidabile grazie alla dentatura rinforzata in fibra di vetro.



**Tork Dispenser a estrazione centrale Maxi (ricarica W2)**  
653008 Rosso/Nero  
653000 Turchese/Bianco

Dispenser igienico per maxi rotoli a estrazione centrale. Ottimizzato per l'erogazione con una sola mano.



**Tork Dispenser per Combi Roll in box (ricarica W3)**  
207210 Nero

Dispenser aperto specifico per Tork Combi Roll in box.



**Tork Dispenser per panni piegati (ricarica W4)**  
654008 Rosso/Nero  
654000 Turchese/Bianco

Protegge i panni e riduce i consumi grazie all'erogazione singola. Opzioni di montaggio versatili come staffe da parete, ventose e magneti (pagina 55).



**Tork Dispenser Mini a estrazione centrale (ricarica M1)**  
658008 Rosso/Nero  
658000 Turchese/Bianco  
558008 Nero  
558000 Bianco

**Maggiore igiene:** si tocca solo ciò che si usa. Erogazione con una sola mano per la massima facilità di utilizzo. Versatile meccanismo di chiusura per prevenire gli usi impropri. Modelli di dimensioni ridotte, ideali per i piccoli spazi.



**Tork Dispenser a estrazione centrale (ricarica M2)**  
659008 Rosso/Nero  
659000 Turchese/Bianco  
559008 Nero  
559000 Bianco



**Tork Reflex® Dispenser Mini a estrazione centrale singola (ricarica M3)**  
473167 Turchese/Bianco  
473177 Bianco/Bianco

**Tocchi solo la carta che utilizzi, riducendo il rischio di contaminazione batterica.**

Erogazione semplice anche con una sola mano. Struttura robusta per resistere in condizioni estreme. Pulizia facile grazie al coperchio rimovibile. Modelli di dimensioni ridotte, ideali per i piccoli spazi.



**Tork Reflex® Dispenser a estrazione centrale singola (ricarica M4)**  
473180 Turchese/Bianco  
473190 Bianco/Bianco



**Tork Dispenser asciugamani a rotolo per postazioni di lavaggio (ricarica W6)**  
651420 Turchese/Bianco

Impermeabile. Elevata autonomia grazie all'erogazione singola. Progettato per resistere agli ambienti umidi.



**Tork Staffa per dispenser Small Pack (ricarica W8)**  
655100 Bianco

Staffa per dispenser salvaspazio per postazioni del personale, locali di servizio o magazzini.

### Portatili



**Tork Scatola portatile**  
510171

Dispenser in cartone portatile.



**Tork Reflex® Dispenser portatile a estrazione centrale**  
473186 Ricarica bianca  
473188 Ricarica blu

Dispenser a erogazione singola portatile. Può essere facilmente appeso a sedie o carrelli



**Tork Dispenser portatile Mini a estrazione centrale**  
658002

Dispenser a erogazione libera utilizzabile come dispenser fisso o portatile. Ideale per cucine, bar o aree di ristorazione ad alta affluenza.



**Tork Secchiello**  
190492

Confezione portatile. Perfetta per carrelli delle pulizie e spazi angusti.

### Mobili



**Tork Cavalletto da terra (ricarica W1)**

652008 Rosso/Nero 652000 Turchese/Bianco

Ricarica facile ed ergonomica. Erogazione sicura e affidabile grazie alla dentatura rinforzata in fibra di vetro. Consente di risparmiare tempo se corredato del pratico portasacchetto per rifiuti abbinato.

# Sistema Tork Reflex

È importante disporre di strumenti che consentano di asciugare rapidamente liquidi versati e sporco, senza sprechi o rischi per l'igiene.

La nostra gamma di dispenser e ricariche Tork Reflex® è stata progettata per aiutare i clienti a controllare i costi delle più comuni attività di asciugatura di mani e superfici.

**Comprende una serie di rotoli di ricarica corredati della certificazione internazionale HACCP.**



**Consumo  
di carta per  
asciugatura  
ridotto fino al  
37%**

Controllo dei costi attraverso la riduzione di consumi e sprechi.

L'investimento di lunga durata perfetto per qualsiasi ambiente.

Ricarica facile grazie alla tecnologia Tork SmartCore®.

Indicatore di esaurimento Tork per non rimanere mai senza carta.

Secondo una ricerca di Essity condotta in un periodo di 4 settimane. Confronto tra dispenser di carta per asciugatura Tork Reflex Plus e Tork Plus a erogazione continua. Riduzione calcolata in metri quadri utilizzati.



# Dispenser e ricariche M3/M4

## Carta multiuso Asciugatura

### Dispenser Tork Reflex®



**Maggiore igiene: si tocca solo ciò che si usa.**

Ideale per le attività che possono essere svolte con una sola mano.

Codice	Descrizione	Sistema	Colore	Materiale	Dimensioni mm (Alt.×Larg.×Prof.)	CON/TRP	
473167	Tork Re ex® Dispenser Mini a estrazione centrale singola	M3	Turchese/Bianco	Plastica	321×191×180	1	
473177	Tork Re ex® Dispenser Mini a estrazione centrale singola	M3	Bianco/Bianco	Plastica	321×191×180	1	
473180	Tork Re ex® Dispenser a estrazione centrale singola	M4	Turchese/Bianco	Plastica	331×255×239	1	
473190	Tork Re ex® Dispenser a estrazione centrale singola	M4	Bianco/Bianco	Plastica	331×255×239	1	
473186	Tork Re ex® Starter pack per dispenser portatile a estrazione centrale	M4	Turchese/Bianco	Plastica	222×278×236	1	●
473188	Tork Re ex® Starter pack per dispenser portatile a estrazione centrale	M4	Turchese/Bianco	Plastica	222×278×236	1	●
473102	Tork Re ex® Supporto installazione a parete	M4	Bianco	Plastica	136 ×119 ×12	1	

## Ricariche

### Tork Reflex® Carta Plus per asciugatura



Codice	Formato	Sistema	Colore	Veli	Larghezza (cm)	Lunghezza rotolo (m)	Lunghezza strappo (cm)	Strappi/rotolo	Rotoli/TRP	For Wiping	Recycled	FSC	Hand-Free	Hand-Free	
473474	Rotolo a estrazione centrale Mini	M3	Bianco	2	19,4	67	33,5	200	9	●	●	●	●	●	●
473391	Rotolo a estrazione centrale	M4	Blu	2	19,4	151	33,5	450	6	●	●	●	●	●	●
473472	Rotolo a estrazione centrale	M4	Bianco	2	19,4	151	33,5	450	6	●	●	●	●	●	●

### Tork Reflex® Carta per asciugatura



Carta multiuso per attività di asciugatura leggera.

**Consumi ridotti fino al 37% grazie all'erogazione singola.**

Codice	Formato	Sistema	Colore	Quick-Dry	Veli	Larghezza (cm)	Lunghezza rotolo (m)	Lunghezza strappo (cm)	Strappi/rotolo	Rotoli/TRP	For Wiping	Recycled	FSC	Hand-Free	Hand-Free	
473246	Rotolo a estrazione centrale Mini	M3	Bianco	●	1	19,8	120	35	343	12	●	●	●	●	●	●
473242	Rotolo a estrazione centrale	M4	Bianco	●	1	19,8	300	35	857	6	●	●	●	●	●	●
473412	Rotolo a estrazione centrale	M4	Bianco	●	1	19,4	114	33,5	340	6	●	●	●	●	●	●



#### Tork SmartCore®

Le ricariche Tork Reflex consentono un rifornimento rapido e facile grazie alla tecnologia di rimozione dell'anima Tork SmartCore.



#### Indicatore di fine rotolo

Per non rimanere mai senza carta. Evita le lamentele. Consente di pianificare in anticipo le ricariche.

# Estrazione centrale M1/M2

## Dispenser

### Tork Performance Dispenser a estrazione centrale



658001

Dispenser robusti, ergonomicamente progettati per migliorare le prestazioni.

Facile azionamento con una sola mano e controllo dei consumi.

Combinazioni di colori rosso/nero e turchese/bianco.

Ottimi per la pulizia e l'asciugatura di oggetti in generale.

Codice	Descrizione	Sistema	Colore	Materiale	Dimensioni mm (Alt. x Larg. x Prof.)	CON/TRP
658000	Tork Dispenser Mini a estrazione centrale	M1	Turchese/Bianco	Plastica	333x193x172	1
658008	Tork Dispenser Mini a estrazione centrale	M1	Rosso/Nero	Plastica	333x193x172	1
658002	Dispenser Mini portatile a estrazione centrale	M1	Turchese/Bianco	Plastica	263x185x239	1
659000	Tork Dispenser a estrazione centrale	M2	Turchese/Bianco	Plastica	356x248x232	1
659008	Tork Dispenser a estrazione centrale	M2	Rosso/Nero	Plastica	356x248x232	1
658001	Tork Starter pack per dispenser portatile Mini a estrazione centrale	M1	Turchese/Bianco	Plastica	263x185x239	1

### Tork Elevation / Dispenser a estrazione centrale in metallo



958000

959000

Facile azionamento con una sola mano e controllo dei consumi.

Eleganti dispenser nei colori bianco o nero, ideali per qualsiasi ambiente, per un'immagine di grande igiene e pulizia.

Ideali per l'asciugatura delle mani e attività di pulizia leggera.

Codice	Descrizione	Sistema	Colore	Materiale	Dimensioni mm (Alt. x Larg. x Prof.)	CON/TRP
558000	Tork Dispenser Mini a estrazione centrale	M1	Bianco	Plastica	321x174x165	1
558008	Tork Dispenser Mini a estrazione centrale	M1	Nero	Plastica	321x174x165	1
200040	Tork Dispenser Mini a estrazione centrale in metallo	M1	Bianco	Metallo	356x177x162	1
559000	Tork Dispenser a estrazione centrale	M2	Bianco	Plastica	360x239x227	1
559008	Tork Dispenser a estrazione centrale	M2	Nero	Plastica	360x239x227	1
202040	Tork Dispenser a estrazione centrale in metallo	M2	Bianco	Metallo	426x251x236	1
202048	Tork Dispenser a estrazione centrale in metallo	M2	Acciaio	Metallo	426x251x236	1
958000	Tork Dispenser ad estrazione centrale Mini portatile Starter Pack (Codice 558000, Codice 101221)	M1	Bianco	Plastica	321x174x165	1
959000	Tork Dispenser ad estrazione centrale starter pack (cod 559000 cod 100134)	M2	Bianco	Plastica	360x239x227	1

#### Indicatore di fine rotolo

Per non rimanere mai senza carta.

Evita le lamentele.

Consente di pianificare in anticipo le ricariche.





# Estrazione centrale M1/M2







## Ricariche

### Carta multiuso Asciugatura

#### Tork Carta Plus per asciugatura









Carta multiuso ideale per assorbire i liquidi e asciugare le mani.

Codice	Formato	Sistema	Colore		Veli	Lunghezza rotolo (m)	Dimensioni cm (Lung.xLarg.)	Strappi/Rotolo/Confezione	Rotoli/Confezioni J1/TRP					
101221	Rotolo a estrazione centrale Mini	M1	Bianco		2	75	35x21,5	214	11	●	●	●	●	●
101240	Rotolo a estrazione centrale	M2	Bianco		2	160	35x21,5	457	6	●	●	●	●	●
101250	Rotolo a estrazione centrale	M2	Bianco		2	160	35x24,5	457	6	●	●	●	●	●
130044	Rotolo a estrazione centrale	M2	Bianco	●	2	125	34x23,5	368	6	●	●	●	●	●
128207	Rotolo a estrazione centrale	M2	Blu		2	157	35x19,4	450	6	●	●	●	●	●

#### Tork Carta per asciugatura



Carta multiuso per attività di asciugatura leggera.

Codice	Formato	Sistema	Colore		Veli	Larghezza (cm)	Lunghezza rotolo (m)	Lunghezza strappo (cm)	Strappi/rotolo	Rotoli/TRP					
100130	Rotolo a estrazione centrale Mini	M1	Bianco		1	21,5	120			11	●	●	●	●	●
100134	Rotolo a estrazione centrale	M2	Bianco		1	24,5	275			6	●	●	●	●	●
130034	Rotolo a estrazione centrale	M2	Bianco	●	1	19,5	165	35	471	6	●	●	●	●	●
130035	Rotolo a estrazione centrale	M2	Blu		2	19	165	35	471	6	●	●	●	●	●
151131	Rotolo a estrazione centrale	M2	Bianco		1	21,5	275			6	●	●	●	●	●



#### Carta per asciugatura

RL8M180	Rotolo a estrazione centrale Maxi	-	Bianco		2	20	180			6	●	●	●	●
R18M060	Rotolo a estrazione centrale Mini	-	Bianco		2	13,5	60			12	●	●	●	●

#### Indicatore di fine rotolo

Per non rimanere mai senza carta.



Evita le lamentele.

Consente di pianificare in anticipo le ricariche.

# Rotoli per routine igieniche/Rotoli da cucina W5

## Carta tradizionale

## Asciugatura

### Tork Carta 2 veli



121206 509244 128107

Rotolo per esigenze di asciugatura generiche.

Codice	Formato	Sistema	Colore	Veli	Larghezza (cm)	Lunghezza rotolo (m)	Lunghezza strappo (cm)	Strappi/rotolo	Rotoli/TRP	For Wiping	Green Label	FSC	run out indicator	Hand Care Indicator
121206	Rotolo a estrazione centrale	M2	Bianco	2	20	160	35	457	6	●	●	●		●
509244	Rotolo a estrazione centrale	M2	Bianco	2	21,5	148,5	33	450	6	●	●	●		
128107	Rotolo a estrazione centrale	M2	Blu	2	18	150	35	429	6	●	●	●	●	●

### Tork Carta monovelo



120123 120155

Rotolo per esigenze di asciugatura generiche.

Codice	Formato	Sistema	Colore	Veli	Larghezza (cm)	Lunghezza rotolo (m)	Lunghezza strappo (cm)	Strappi/rotolo	Rotoli/TRP	For Wiping	Green Label	FSC	run out indicator	Hand Care Indicator
120123	Rotolo a estrazione centrale Mini	M1	Bianco	1	21,5	120			11	●	●	●	●	●
120155	Rotolo a estrazione centrale	M2	Bianco	1	20	300			6	●	●	●		

#### Indicatore di fine rotolo

Per non rimanere mai senza carta.

Evita le lamentele.

Consente di piani care in anticipo le ricariche.



## Rotoli da cucina

## Asciugatura

### Tork Rotoli da cucina



120269 509966

Ultra assorbenti.

Ideali per le attività di asciugatura quotidiane.

Codice	Formato	Colore	Veli	Larghezza (cm)	Lunghezza rotolo (m)	Lunghezza strappo (cm)	Strappi/rotolo	Rotoli / CON	CON/TRP	For Wiping	Green Label	FSC
120269	Tork Rotolo da cucina ultra assorbente	Bianco	2	23	15,3	24	64	2	24	●	●	●
509966	Tork Rotolo da cucina ultra assorbente	Bianco	2	21,5	71,4	34	210	6	6	●	●	●



# Dispenser W1, W2, W3, W4, W8 e accessori W1, W4

## Dispenser

### Dispenser Tork Performance



Se usati nelle giuste combinazioni, tutti i dispenser ottimizzati per i panni Tork diventano strumenti per prestazioni perfette.

Struttura super robusta.

Coperchio semi-trasparente.

Codice	Descrizione	Sistema	Colore	Materiale	Dimensioni mm (Alt.×Larg.×Prof.)	CON/TRP
652000	Tork Cavalletto da terra	W1	Turchese/Bianco	Plastica/Metallo	1.006×646×530	1
652008	Tork Cavalletto da terra	W1	Rosso/Nero	Plastica/Metallo	1.006×646×530	1
652100	Tork Supporto a parete	W1	Turchese/Bianco	Plastica/Metallo	463×646×274	1
652108	Tork Supporto a parete	W1	Rosso/Nero	Plastica/Metallo	463×646×274	1
653000	Tork Dispenser Maxi a estrazione centrale	W2	Turchese/Bianco	Plastica	447×328×302	1
653008	Tork Dispenser Maxi a estrazione centrale	W2	Rosso/Nero	Plastica	447×328×302	1
207210	Tork Dispenser Combi Roll in box	W3	Nero	Plastica		1
654000	Tork Dispenser per panni piegati	W4	Turchese/Bianco	Plastica	374×427×206	1
654008	Tork Dispenser per panni piegati	W4	Rosso/Nero	Plastica	374×427×206	1
655100	Tork Dispenser Small Pack	W8	Bianco	Plastica	145,8×214×107,3	4



206530

206540

206550

## Accessori

Codice	Descrizione	Sistema	Colore	Materiale	Dimensioni mm (Alt.×Larg.×Prof.)	CON/TRP
206530	Kit di ventose	W4	Nero	Plastica		10
206540	Kit di magneti	W4	Nero	Magnete		10
206550	Portasacchetto per ri uti	W1	Nero	Plastica		1

## Ricariche

### Carta industriale

### Asciugatura

#### Tork Carta ultrasistente per asciugatura industriale



130080



130081



130082







130083

La nostra carta più resistente per applicazioni industriali pesanti.

Assorbenza superiore.

Protegge le mani da sporco e calore.

Codice	Formato	Sistema	Colore		Veli	Lunghezza rotolo (m)	Dimensioni cm (Lung. x Larg.)	Strappi/ Rotolo/ Confezione	Rotoli/ Confezioni/ TRP				
130080	Rotolo gigante	W1	Blu	●	3	25	34×36,9	750	1	●	●	●	●
130081	Combi Roll	W1/ W2	Blu	●	3	5	34×23,5	350	2	●	●	●	●
130082	Panni piegati – Top-Pak	W4	Blu	●	3	11	32,4×38,5	100	5	●	●	●	●
130083	Panni piegati – Scatola por tatile	W7	Blu	●	3	9	32,4×38,5	200	1	●	●	●	●

#### Tork Carta per asciugatura industriale







128407



129243

Ideale per le attività di asciugatura industriale e delle mani.

Perfetta per la raccolta di olio e acqua.

Codice	Formato	Sistema	Colore	Veli	Lunghezza rotolo (m)	Dimensioni cm (Lung. x Larg.)	Strappi/ Rotolo/ Confezione	Rotoli/ Confezioni/ TRP				
128407	Rotolo gigante	W1	Blu	3	340	34×36,9	1.000	1	●	●	●	●
129243	Rotolo gigante	W1/ W2	Verde	2	510	34×23,5	1.500	2	●	●	●	●



## Carta multiuso

## Asciugatura





### Tork Carta ultrasistente per asciugatura



La nostra carta più resistente per applicazioni pesanti.

Efficace assorbimento di olio e acqua.





Ottima resistenza da bagnata.

Codice	Formato	Sistema	Colore	 QuickDry	Veli	Lunghezza rotolo (m)	Dimensioni cm (Lung. x Larg.)	Strappi/rotolo	Rotoli/TRP	 For Wiping	 Ecolabel	 FSC	
130060	Rotolo gigante	W1	Bianco	●	2	340	34×36,9	1.000	1	●	●	●	●
130070	Rotolo gigante	W1	Blu	●	2	340	34×36,9	1.000	1	●	●	●	●
130062	Combi Roll	W1/ W2	Bianco	●	2	170	34×23,5	500	2	●	●	●	●
130072	Combi Roll	W1/ W2	Blu	●	2	170	34×23,5	500	2	●	●	●	●
473382	Combi Roll	W1/W2	Bianco	●	1	117	25,5×33,5	350	2	●	●	●	●

### Tork Carta Plus per asciugatura



Carta multiuso ideale per assorbire i liquidi e asciugare le mani.

Codice	Formato	Sistema	Colore	 QuickDry	Veli	Lunghezza rotolo (m)	Dimensioni cm (Lung. x Larg.)	Strappi/Rotolo/Confezione	Rotoli/Confezioni/TRP	 For Wiping	 Ecolabel	 FSC	
130045	Rotolo gigante	W1	Bianco	●	2	510	34×23,5	1.500	1	●	●	●	●
130050	Rotolo gigante	W1	Blu	●	2	510	34×36,9	1.500	1	●	●	●	●
130051	Rotolo gigante	W1	Blu	●	2	510	34×23,5	1.500	1	●	●	●	●
130033	Combi Roll	W1/ W2	Bianco	●	2	264	33×25,5	800	2	●	●	●	●
130041	Combi Roll	W1/ W2	Bianco	●	2	255	34×23,5	750	2	●	●	●	●
130052	Combi Roll	W1/ W2	Blu	●	2	255	34×23,5	750	2	●	●	●	●
509271	Combi Roll	W1/ W2	Bianco	●	2	264	30×25,5	880	2	●	●	●	●
509266	Combi Roll	W1/ W2	Bianco	●	2	176	22×25,5	880	2	●	●	●	●
130042	Combi Roll in scatola	W1/ W2 / W3	Bianco	●	2	255	34×23,5	750	1	●	●	●	●
130043	Panni piegati – Top-Pak	W4	Bianco	●	2		32,4×38,5	200	5	●	●	●	●

## Carta semplice

## Asciugatura

### Tork Carta 2 veli



Rotolo per esigenze di asciugatura generiche.

Codice	Formato	Sistema	Colore	Veli	Larghezza (cm)	Lunghezza rotolo (m)	Lunghezza strappo (cm)	Strappi/rotolo	Rotoli/TRP				
<a href="#">129239</a>	Rotolo gigante	W1	Bianco	2	36,9	680	34	2.000	1	●	●	●	●
<a href="#">129262</a>	Combi Roll	W1/ W2	Bianco	2	23,5	340	34	1.000	2	●	●	●	●
<a href="#">509255</a>	Combi Roll	W1/ W2	Bianco	2	23,4	184	23	800	2	●	●	●	●
<a href="#">509253</a>	Combi Roll	W1/ W2	Bianco	2	25,5	264	33	800	2	●	●	●	●
<a href="#">509274</a>	Combi Roll	W1/ W2	Blu/ Bianco	2	23,5	184	23	800	2	●	●	●	●

## Carta semplice

### Paperdi Carta 2 veli bianca e 3 veli blu



Codice	Formato	Sistema	Colore	Veli	Larghezza (cm)	Lunghezza rotolo (m)	Lunghezza strappo (cm)	Strappi/rotolo	Rotoli/TRP				
<a href="#">129262</a>	Bobina Basy Roll	-	Bianco	2	23	160	20	800	2	●	●	●	●
<a href="#">129262</a>	Bobina Blu Color	-	Blu	3	24,8	192	24	800	2	●	●	●	●

### Lo sapevi?

Tork dispone di combinazioni di dispenser e panni per ogni attività, a prescindere dal fatto che tu stia lavorando in un ristorante, un hotel, una scuola, un ospedale, un'officina meccanica o qualsiasi altro ambiente in cui l'asciugatura di mani e superfici rientra nella routine lavorativa.

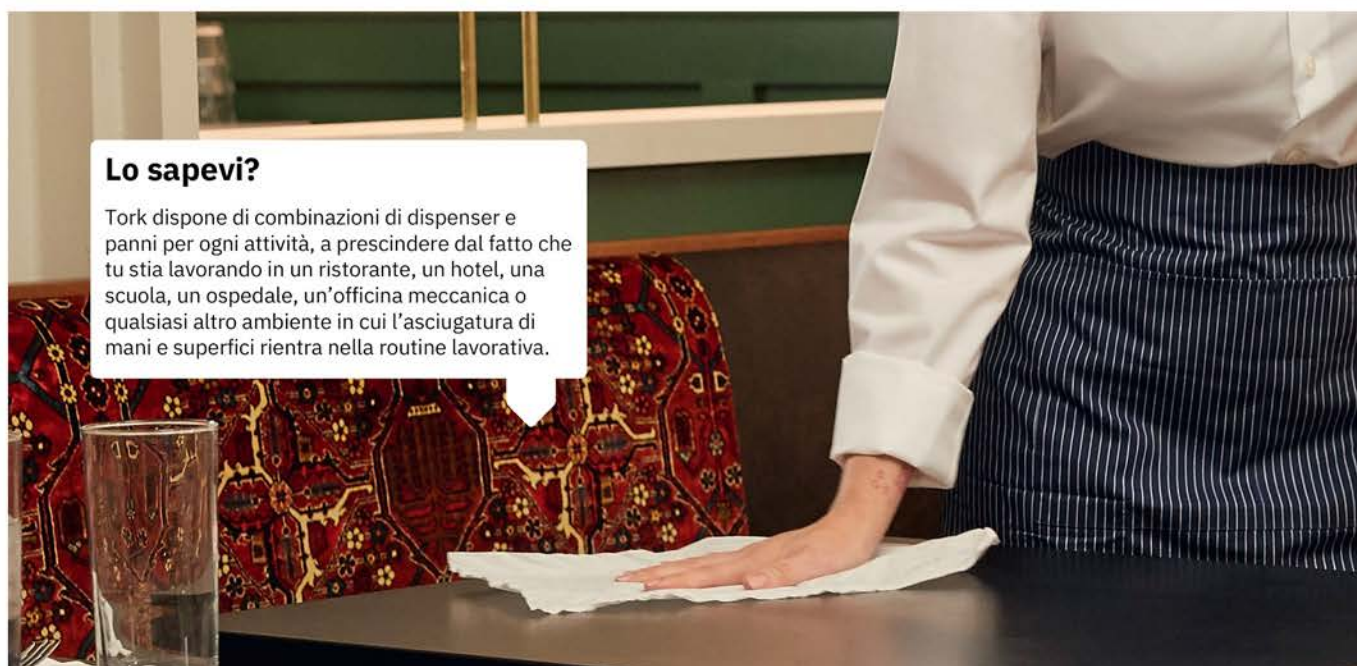



# Tork sistema per postazioni lavaggio nell'industria alimentare

### Ti trovi ad affrontare alcune delle sfide più difficili

Per questo ti servono dispenser e ricariche su cui poter fare affidamento. Il sistema Tork per postazioni di lavaggio, certificato HACCP International, è specificamente progettato per limitare i rischi, migliorare l'efficienza e gestire la pressione di un ambiente rigoroso.



## Carta multiuso Asciugatura

W6

### Tork Dispenser per postazioni di lavaggio



651420

Design robusto e impermeabile, progettato per garantire ottime prestazioni negli ambienti umidi e difficili.

Meno ricariche grazie al design ad alta capacità.

Erogazione igienica senza contatto.

Possibilità di pulizia o lavaggio a getto senza dover rimuovere il dispenser dalla parete.

Montaggio facilitato grazie alla piastra posteriore trasparente.

Codice	Descrizione	Sistema	Colore	Materiale	Dimensioni mm (Alt.xLarg.xProf.)	CON/TRP	
651420	Tork Dispenser per postazioni di lavaggio	W6	Turchese/Bianco	Plastica	459x319x268	1	

## Ricariche

### Carta per postazioni di lavaggio

#### Tork Carta monouso



130001



130002

Carta per asciugatura robusta e assorbente.

Minor tempo di ricarica grazie all'elevato metraggio dei rotoli.

Panno carta adatto agli ambienti più difficili grazie all'elevata resistenza all'umidità.

L'idoneità dei rotoli al contatto con alimenti è una garanzia dell'elevata qualità della carta e dalla sicurezza del prodotto.

Il colore blu rende la carta visibile e tracciabile negli alimenti, migliorando la sicurezza della produzione negli impianti di trasformazione alimentare.

Codice	Formato	Sistema	Colore	Veli	Larghezza (cm)	Lunghezza rotolo (m)	Lunghezza strappo (cm)	Strappi/rotolo	Rotoli/TRP					
130001	Tork Carta monouso	W6	Bianco	1	19,5	250	24,5	1.020	6	<input checked="" type="checkbox"/>	<input checked="" type="checkbox"/>	<input checked="" type="checkbox"/>	<input checked="" type="checkbox"/>	<input checked="" type="checkbox"/>
130002	Tork Carta monouso	W6	Blu	1	19,5	250	24,5	1.020	6	<input checked="" type="checkbox"/>	<input checked="" type="checkbox"/>	<input checked="" type="checkbox"/>	<input checked="" type="checkbox"/>	<input checked="" type="checkbox"/>

# ASCIUGAMANI ELETTRICI

## Hand Dryers - Sèche-mains







[Consulta il catalogo completo Vama](#)



noccaro  
PROFESSIONAL HYGIENE





noccaro

PROFESSIONAL HYGIENE



**DIVISIONE**

**DISPOSITIVI DI PROTEZIONE  
INDIVIDUALE**

# PROTEZIONE MANI

## La scelta accurata per il miglior risultato

La scelta dei guanti monouso spesso non viene associata accuratamente alle vere esigenze di chi li utilizza. E' bene distinguere il lattice dal nitrile, in base alla resistenza di cui si necessita ma soprattutto preoccupandoci di ciò che andremo a manipolare e quindi con cosa entreranno in contatto i nostri guanti. Doveroso è accertarsi sempre che rispettino le certificazioni per avere la garanzia di indossare un guanto adatto al contatto alimentare oppure certificato come Dispositivo medico e il grado di protezione che dovrà garantirci. In fine la qualità rappresentata dall' AQL per le statistiche di rottura per confezione.



## La scelta del prodotto giusto

Accertarsi sempre accuratamente dell'utilizzo, del grado di protezione, della qualità, del materiale e delle certificazioni necessarie affinché possa proteggere la nostra salute e quella degli altri.





## Guanti in lattice senza talco

### Guanti monouso in Lattice EXTREME



Guanti monouso, lattice, liberi da polvere.

Specifiche fisiche:

Peso (M) 20,5 gr. Colore blu

Finitura Est. microgrip su tutta la superficie e polimerizzato

Finitura int. clorinato

Lunghezza: 300 mm. AQL ≤1.5

Dispositivo di Protezione Individuale. DPI cat. III

Per la protezione da sostanze chimiche e microorganismi

Codice	Misura	Confezione	Grammatura	Pezzi per confezione	Confezioni per cartone	Pezzi per cartone	Codice EAN
010321	S	Scatola da 50 Guanti	-	50	10	500	
010322	M	Scatola da 50 Guanti	20,5 gr	50	10	500	
010323	L	Scatola da 50 Guanti	-	50	10	500	
010324	XL	Scatola da 50 Guanti	-	50	10	500	

## Guanti in lattice senza talco



### Guanti monouso in Lattice Aloe Vera

Guanti monouso, lattice, liberi da polvere.  
Effetto lenitivo, pelle morbida ed elastica + aloe gel rilascio graduale.

Specifiche fisiche:  
Peso (M) 6,2gr. Colore verde  
Finitura Est. microgrip su tutta la superficie e polimerizzato  
Finitura int. clorinato e rivestito con Aloe Vera  
Lunghezza: 240 mm. AQL ≤1.5

Dispositivo di Protezione Individuale. DPI cat. III. DM classe I  
Per la protezione da sostanze chimiche e microorganismi.  
Per la prevenzione della contaminazione incrociata paziente/utilizzatore.  
Idoneo per esame, esplorazione, medicazione e laboratorio.



Codice	Misura	Confezione	Grammatura	Pezzi per confezione	Confezioni per cartone	Pezzi per cartone	Codice EAN
010210-	XS	Scatola da 100 Guanti	-	100	10	1000	
010211-	S	Scatola da 100 Guanti	-	100	10	1000	
010212-	M	Scatola da 100 Guanti	6,2 gr	100	10	1000	
010213-	L	Scatola da 100 Guanti	-	100	10	1000	
010214	XL	Scatola da 100 Guanti	-	100	10	1000	



### Guanti monouso in Lattice Hydro3

Guanti monouso, lattice, liberi da polvere.  
+ 20% elasticità & morbidezza  
+ 20% spessore

Specifiche fisiche:  
Peso (M) 6gr. Colore avorio/giallo  
Finitura Est. microgrip su tutta la superficie e polimerizzato  
Finitura int. clorinato  
Lunghezza: 240 mm AQL ≤1.5

Dispositivo di Protezione Individuale DPI cat. III. DM classe I  
Per la protezione da sostanze chimiche e microorganismi  
Per la prevenzione della contaminazione incrociata paziente/utilizzatore.  
Idoneo per esame, esplorazione, medicazione e laboratorio.



Codice	Misura	Confezione	Grammatura	Pezzi per confezione	Confezioni per cartone	Pezzi per cartone	Codice EAN
010960	XS	Scatola da 100 Guanti	-	100	10	1000	
010961	S	Scatola da 100 Guanti	-	100	10	1000	
010962	M	Scatola da 100 Guanti	6 gr	100	10	1000	
010963	L	Scatola da 100 Guanti	-	100	10	1000	
010964	XL	Scatola da 100 Guanti	-	100	10	1000	



## Guanti in lattice senza talco



### Guanti monouso in Lattice Hydrosense

Guanti monouso, lattice, liberi da polvere, sensibili e con ridotto contenuto proteico.

Specifiche fisiche:

Peso (M) 5gr. Colore bianco

Finitura Est. microgrip su tutta la superficie e polimerizzato

Finitura int. clorinato

Lunghezza: 240 mm AQL ≤1.5

Dispositivo di Protezione Individuale DPI cat. I

Solo per rischi minimi



Codice	Misura	Confezione	Grammatura	Pezzi per confezione	Confezioni per cartone	Pezzi per cartone	Codice EAN
011961	S	Scatola da 100 Guanti	-	100	10	1000	
011962	M	Scatola da 100 Guanti	5 gr	100	10	1000	
011963	L	Scatola da 100 Guanti	-	100	10	1000	
011964	XL	Scatola da 100 Guanti	-	100	10	1000	



### Guanti monouso in Lattice Black Diablo

Guanti monouso, lattice, liberi da polvere.

Nasconde le macchie

+20% spessore

Precision and long performance

Specifiche fisiche:

Peso (M) 5,8 gr. Colore nero

Finitura Est. microgrip sulle dita e polimerizzato

Finitura int. polimerizzato

Lunghezza: 240 mm AQL ≤1.5

Dispositivo di Protezione Individuale DPI cat. III

Per la protezione da sostanze chimiche e microorganismi



Codice	Misura	Confezione	Grammatura	Pezzi per confezione	Confezioni per cartone	Pezzi per cartone	Codice EAN
010391	S	Scatola da 100 Guanti	-	100	10	1000	
010392	M	Scatola da 100 Guanti	5,8 gr	100	10	1000	
010393	L	Scatola da 100 Guanti	-	100	10	1000	
010394	XL	Scatola da 100 Guanti	-	100	10	1000	

## Guanti in nitrile senza talco



### Guanti monouso in Nitrile Nitrofort 8 Arancio Grip

Guanti monouso, nitrile, liberi da polvere.  
3 strati plus  
Heavy works  
Extra reinforced

Specifiche fisiche:  
Peso (M) 8,5 gr. Colore arancione  
Finitura Est. microgrip sulle dita e polimerizzato  
Finitura int. clorinato  
Lunghezza: 240 mm AQL ≤1.5

Dispositivo di Protezione Individuale DPI cat. III  
Per la protezione da sostanze chimiche e microorganismi.



Codice	Misura	Confezione	Grammatura	Pezzi per confezione	Confezioni per cartone	Pezzi per cartone	Codice EAN
012252	M	Scatola da 50 Guanti	8,5 gr	50	10	500	
012253	L	Scatola da 50 Guanti	-	50	10	500	
012254	XL	Scatola da 50 Guanti	-	50	10	500	
012255	XXL	Scatola da 50 Guanti	-	50	10	500	



### Guanti monouso in Nitrile Banco

Guanti monouso, nitrile, liberi da polvere.  
3 strati plus  
Heavy works  
Extra reinforced

Specifiche fisiche:  
Peso (M) 8,5 gr. Colore nero  
Finitura Est. microgrip sulle dita e polimerizzato  
Finitura int. clorinato  
Lunghezza: 240 mm AQL ≤1.5

Dispositivo di Protezione Individuale DPI cat. III  
Per la protezione da sostanze chimiche e microorganismi.



Codice	Misura	Confezione	Grammatura	Pezzi per confezione	Confezioni per cartone	Pezzi per cartone	Codice EAN
012352	M	Scatola da 50 Guanti	8,5 gr	50	10	500	
012353	L	Scatola da 50 Guanti	-	50	10	500	
012354	XL	Scatola da 50 Guanti	-	50	10	500	
012355	XXL	Scatola da 50 Guanti	-	50	10	500	



## Guanti in nitrile senza talco



### Guanti monouso in Nitrile Nitrofort

Guanti monouso, nitrile, liberi da polvere.  
3 strati - Heavy works - Champion in protection - Più durata & risparmio

Specifiche fisiche:  
Peso (M) 7,2 gr. Colore azzurro  
Finitura Est. microgrip sulle dita e polimerizzato  
Finitura int. polimerizzato  
Lunghezza: 240 mm AQL ≤1.5

Dispositivo di Protezione Individuale DPI cat. III  
Per la protezione da sostanze chimiche, microorganismi e virus.



Codice	Misura	Confezione	Grammatura	Pezzi per confezione	Confezioni per cartone	Pezzi per cartone	Codice EAN
010251	S	Scatola da 100 Guanti	-	100	10	1000	
010252	M	Scatola da 100 Guanti	7,2 gr	100	10	1000	
010253	L	Scatola da 100 Guanti	-	100	10	1000	
010254	XL	Scatola da 100 Guanti	-	100	10	1000	



### Guanti monouso in Nitrile Nitroflex Plus

Guanti monouso, nitrile, liberi da polvere.  
Massima versatilità +50% spessore - Superior protection

Specifiche fisiche:  
Peso (M) 4,3 gr. Colore azzurro  
Finitura Est. microgrip sulle dita e polimerizzato  
Finitura int. polimerizzato  
Lunghezza: 240 mm AQL ≤1.5

Dispositivo di Protezione Individuale DPI cat. III  
Per la protezione da sostanze chimiche, microorganismi e virus.



Codice	Misura	Confezione	Grammatura	Pezzi per confezione	Confezioni per cartone	Pezzi per cartone	Codice EAN
010381	S	Scatola da 100 Guanti	-	100	10	1000	
010382	M	Scatola da 100 Guanti	4,3	100	10	1000	
010383	L	Scatola da 100 Guanti	-	100	10	1000	
010384	XL	Scatola da 100 Guanti	-	100	10	1000	

## Guanti in nitrile senza talco



### Guanti monouso in Nitrile Nitrico

Guanti monouso, nitrile, liberi da polvere.  
Sensibile - Resistente - Sensivity & protection

Specifiche fisiche:  
Peso (M) 3,5gr. Colore azzurro  
Finitura Est. microgrip sulle dita, polimerizzato  
Finitura int. clorinato  
Lunghezza 240 mm AQL≤1.5

Dispositivo di Protezione Individuale DPI cat. III  
Per la protezione da sostanze chimiche, microorganismi e virus.



Codice	Misura	Confezione	Grammatura	Pezzi per confezione	Confezioni per cartone	Pezzi per cartone	Codice EAN
010591	S	Scatola da 100 Guanti	-	100	10	1000	
010592	M	Scatola da 100 Guanti	3,5 gr	100	10	1000	
010593	L	Scatola da 100 Guanti	-	100	10	1000	
010594	XL	Scatola da 100 Guanti	-	100	10	1000	



### Guanti monouso in Nitrile - Nitrile Fit

Guanti monouso, nitrile, liberi da polvere.  
Sensibile  
Sensivity & protection

Specifiche fisiche:  
Peso (M) 3 gr. Colore azzurro  
Finitura Est. microgrip sulle dita e polimerizzato  
Finitura int. clorinato  
Lunghezza: 240 mm AQL ≤1.5

Dispositivo di Protezione Individuale DPI cat. III  
Per la protezione da sostanze chimiche e microorganismi.



Codice	Misura	Confezione	Grammatura	Pezzi per confezione	Confezioni per cartone	Pezzi per cartone	Codice EAN
012591	S	Scatola da 100 Guanti	-	100	10	1000	
012592	M	Scatola da 100 Guanti	3 gr	100	10	1000	
012593	L	Scatola da 100 Guanti	-	100	10	1000	
012594	XL	Scatola da 100 Guanti	-	100	10	1000	



## Guanti in nitrile senza talco



### Guanti monouso in Nitrile Chef

Guanti monouso, nitrile, liberi da polvere.  
+ 50% elasticità - Elastic gel formula  
Senza acceleranti

Specifiche fisiche:  
Peso (M) 3,8 gr. Colore nero  
Finitura Est. microgrip sulle dita e polimerizzato  
Finitura int. clorinato  
Lunghezza: 240 mm AQL ≤1.5

Dispositivo di Protezione Individuale DPI cat. I  
Solo per rischi minimi



Codice	Misura	Confezione	Grammatura	Pezzi per confezione	Confezioni per cartone	Pezzi per cartone	Codice EAN
012685	S	Scatola da 100 Guanti	-	100	10	1000	
012686	M	Scatola da 100 Guanti	3,8 gr	100	10	1000	
012687	L	Scatola da 100 Guanti	-	100	10	1000	
012688	XL	Scatola da 100 Guanti	-	100	10	1000	



### Guanti monouso in Nitrile Banco

Guanti monouso, nitrile, liberi da polvere.  
3 strati - Resistente alla rottura - Extra protection & durability  
Si può re-indossare

Specifiche fisiche:  
Peso (M) 7,2gr. Colore nero  
Finitura grip diamantato su tutta la superficie  
Finitura int. clorinato  
Lunghezza 240 mm AQL ≤1.5

Dispositivo di Protezione Individuale DPI cat. I  
Solo per rischi minimi



Codice	Misura	Confezione	Grammatura	Pezzi per confezione	Confezioni per cartone	Pezzi per cartone	Codice EAN
015271	S	Scatola da 100 Guanti	-	100	10	1000	
015272	M	Scatola da 100 Guanti	7,2 gr	100	10	1000	
015273	L	Scatola da 100 Guanti	-	100	10	1000	
015274	XL	Scatola da 100 Guanti	-	100	10	1000	
015275	XXL	Scatola da 100 Guanti	-	100	10	1000	

## Guanti industriali



### Guanti Flexo Nero

Guanti protezione, maglina poliest/poliuret, ricoperti sul palmo, dorso aerato.

Specifiche fisiche:  
 Peso - Classe(10) 28,3gr. Colore nero  
 Lunghezza: (10) 240mm mm  
 Maglina elastica rivestita in pu  
 Versatile  
 Buona resistenza meccanica

DPI cat. II  
 Reg. (UE) 2016/425 (DPI) - EN 420:2003+A1:2009 - EN ISO 388:2016  
 Per la protezione da rischi meccanici.



Codice	Misura	Confezione	Grammatura	Pezzi per confezione	Confezioni per cartone	Pezzi per cartone	Codice EAN
010804	8	Paia/Conf: 1	-	2	24 Paia	48 Pezzi	
010805	9	Paia/Conf: 1	-	2	24 Paia	48 Pezzi	
010806	10	Paia/Conf: 1	28,3 gr.	2	24 Paia	48 Pezzi	
010807	11	Paia/Conf: 1	-	2	24 Paia	48 Pezzi	

## Manopole



**MANOPOLA SAPONATA**

TNT MOLTON SENZA BARRIERA IMPERMEABILE  
 7.5gr/pz  
 23X16cm  
 ANTIGRAFFIO  
 CON GEL NEUTRO PH 5.5 AMBO I LATI

Art. 051271  
 8000697039279  
 50 pezzi per conf - 20 conf per collo



**MANOPOLA NOWET**

ACCOPPIATO TNT MOLTON - PE - 7.2gr/pz  
 23X16cm  
 ANTIGRAFFIO  
 EXTRA RESISTENTE  
 BARRIERA IMPERMEABILE

Art. 050271  
 8000697013453  
 100 pezzi per conf - 10 conf per collo



**MANOPOLA CARESS**

ACCOPPIATO AIRLAID - PE - 6gr/pz  
 23X16cm  
 ANTIGRAFFIO  
 BARRIERA IMPERMEABILE

Art. 050273  
 8000697037732  
 50 pezzi per conf - 20 conf per collo



# PROTEZIONE TESTA E CORPO

La scelta accurata per il miglior risultato

Per la scelta dei dispositivi di protezione testa e corpo, vale lo stesso principio dei guanti. Assicurati sempre che rispettino le certificazioni di cui hai bisogno.



## La scelta del prodotto giusto

Accertarsi sempre accuratamente dell'utilizzo, del grado di protezione, della qualità, del materiale e delle certificazioni necessarie affinché possa proteggere la nostra salute e quella degli altri.



## Mascherine



### Mascherina 3 veli

Mascherina monouso, tnt polipropilene, stringinaso, elastico latex free.

Specifiche fisiche:

Peso (U) 3gr. Colore azzurro. 3 ply. Altezza 5 cm tol 5% Larghezza 9.5 cm tol 5%

Caratteristiche:

Tessuto non tessuto 10x18 cm. Con stringinaso - morbidi elastici.

Dispositivo Medico DM classe I

Reg. (UE) 2017/745 (MDR) - EN 14683 - Tipo II Rep: 2214318

Per la prevenzione della contaminazione incrociata paziente/utilizzatore. Tipo II



Codice	Misura	Confezione	Grammatura	Pezzi per confezione	Confezioni per cartone	Pezzi per cartone	Codice EAN
U 050104	U	Scatola da 50 pezzi	-	50	20	1000	



### Mascherina FFP2

Mascherine filtranti facciali. Efficacia filtrazione >95%

La legge di riferimento per le mascherine ffp2 è europea ed è la EN149 del 2001, aggiornata nel 2009. Questa normativa definisce gli standard per certificare l'efficacia di "Apparecchi di protezione delle vie respiratorie" stabilendo in modo chiaro requisiti, prove e marcature delle mascherine



Codice	Misura	Confezione	Grammatura	Pezzi per confezione	Confezioni per cartone	Pezzi per cartone	Codice EAN
C200/BIANCA	U	Scatola da 15 pezzi	-	15	90	1350	



## Cuffie e camici



### Cuffia Plissè

Cuffia monouso, tnt polipropilene, diam. 50 cm.

Specifiche fisiche:

Peso (Univers) 2,4 gr. elastic band without latex Diametro 50 cm tol 5%. Spessore 10 gsm tol 5%

Caratteristiche:

Tessuto non tessuto

Traspirante e leggero

Elastico piatto senza lattice -ø 50 cm



Codice	Misura	Colore	Confezione	Grammatura	Pezzi per confezione	Confezioni per cartone	Pezzi per cartone	Codice EAN
050061	U	bianco	Scatola da 100 pezzi	-	100	10	1000	
050065	U	blu	Scatola da 100 pezzi	-	100	10	1000	
050064	U	nero	Scatola da 100 pezzi	-	100	10	1000	



### Camice Vest

Camice monouso, tnt polipropilene, chiusura con bottoni.

Specifiche fisiche:

Peso (XL) 53 gr. Colore blu

Caratteristiche:

Tessuto non tessuto - 50 gr/pz. Chiusura con bottoni

Polsini elasticizzati

Dispositivo di Protezione Individuale DPI cat. I

Reg. (UE) 2016/425 (DPI). Solo per rischi minimi



Codice	Misura	Colore	Confezione	Grammatura	Pezzi per confezione	Confezioni per cartone	Pezzi per cartone	Codice EAN
050220	XL	bianco	Confezione da 1 pezzo	50	1	100	100	
050221	XXL	bianco	Confezione da 1 pezzo	50	1	100	100	
527406	XL	azzurro	Confezione da 1 pezzo	50	1	100	100	

## Bavagli e copriscarpe



### Bavaglio Cleany

Bavaglio monouso, carta/polietilene, con allacciatura posteriore.

Specifiche fisiche:

Peso 10gr. Colore azzurro. Tasca raccogli-cibo 10 cm. Altezza 64 cm. Larghezza 37 cm

Caratteristiche:

Accoppiato carta/1 strato pe - 10 gr/pz 37x64cm.

Impermeabile. Con tasca raccogli-cibo



Codice	Misura	Colore	Confezione	Grammatura	Pezzi per confezione	Confezioni per cartone	Pezzi per cartone	Codice EAN
050234	U	azzurro	Scatola da 100 pezzi	10 gr	100	10	1000	



### Copriscarpa monouso Antiscivolo

Copriscarpa monouso, tnt polipropilene, fondo antiscivolo.

Specifiche fisiche:

Peso 5,5gr. Colore azzurro. Altezza 16 cm. Larghezza 40 cm. Spessore 40 mic.

Caratteristiche:

Tessuto non tessuto - 5.5 gr/pz. 41cm. Con elastico cucito a mano

Fondo antiscivolo gommato - traspirante

Dispositivo Medico DM classe I

Per la prevenzione della contaminazione incrociata paziente/utilizzatore



Codice	Misura	Colore	Confezione	Grammatura	Pezzi per confezione	Confezioni per cartone	Pezzi per cartone	Codice EAN
050506	41 cm	azzurro	Scatola da 100 pezzi	5,5 gr	100	10	1000	



## Grembiuli



### GREMBIULE BARRIER 370

Grembiule riusabile, pvc, impermeabile.

Specifiche fisiche:  
Peso (120\*90 cm) 355gr.  
Colore bianco.  
Altro: 3 layers extra resistant  
Finitura esterna e interna: Liscia  
Larghezza 90 cm  
Lunghezza 120 cm  
spessore 300 mic

Caratteristiche:  
Pvc - 370gr/pz  
120x90cm  
Impermeabile  
3 strati extra resistente

Codice	Misura	Colore	Confezione	Grammatura	Pezzi per confezione	Confezioni per cartone	Pezzi per cartone	Codice EAN
512302	120*90 cm	bianco	Conf. da 2 pezzi	355 gr.	2	6	12	



### GREMBIULE BARRIER 100

Grembiule riusabile, pvc, impermeabile.

Specifiche fisiche:  
Peso (120\*70 cm) 100gr.  
Colore bianco.  
Altro: extra resistant  
Finitura esterna e interna: Liscia  
Larghezza 72 cm  
Lunghezza 120 cm  
spessore 100 mic

Caratteristiche:  
Pvc - 100gr/pz  
120x70cm  
Impermeabile  
3 strati extra resistente

Codice	Misura	Colore	Confezione	Grammatura	Pezzi per confezione	Confezioni per cartone	Pezzi per cartone	Codice EAN
050805	120*70 cm	bianco	Conf. da 1 pezzo	100 gr.	1	50	50	



noccaro  
PROFESSIONAL HYGIENE

[Consulta il catalogo completo Brenta](#)





noccaro

PROFESSIONAL HYGIENE



**DIVISIONE**

**SACCHI PATTUMIERE E ACCESSORI**

# SACCHI IN POLIETILENE E BIODEGRADABILI

## La scelta facile per il miglior risultato

Che tu diriga la cucina di un ristorante o una linea di produzione industriale, comprendiamo che ogni secondo conta. Sacchi di qualità, sono concepiti per aiutarti a svolgere il tuo lavoro con la massima efficienza, evitando intoppi e interruzioni alla tua attività.



## La scelta del prodotto giusto

Offriamo una gamma completa di sacchi, ognuno concepito per svolgere un compito specifico (servizi di ristorazione, trasformazione alimentare, industria, servizi igienici).





## Sacchi immondizia



### Sacchi immondizia in polietilene neutri e colorati

Sacchi immondizia di colore neutro o colorati in azzurro e rosa traslucido. Ideali per ogni tipologia di rifiuto. Particolare lavorazione che consente elasticità e resistenza. Doppia saldatura sul fondo per evitare fuoriuscita di liquidi. Rotoli salvaspazio.

- Resistenti, elastici e antigoccia
- Neutri o colorati
- Confezionamento a rotolo salvaspazio



Codice	Confezione e colore	Misura sacco	Pezzi per confezione	Confezioni per cartone	Pezzi per cartone	Codice EAN
10079-AV	Rotolo - Neutro ambrato	35 x 40 cm	30	30	900	
10064	Rotolo - Neutro ambrato	50 x 60 cm	20	24	480	
21019-NT	Rotolo - Neutro ambrato	60 x 80 cm	30	10	300	
20405	Sfuso - Neutro ambrato	72 x 110 cm	Sfusi	Sfusi	200	
21127-NAM	Rotolo - Neutro ambrato	90 x 120 cm	10	20	200	
10334-RO	Rotolo - Colorato rosa	55 x 65 cm	15	24	360	



### Sacchi immondizia biodegradabili

I sacchi biodegradabili sono realizzati in Mater-Bi, un materiale contenente materie prime da fonti rinnovabili, biodegradabile e compostabile, ideali per la raccolta differenziata dei rifiuti organici"

- Resistenti ed elastici
- Tenere lontano da fonti di calore



Codice	Confezione e colore	Misura sacco	Pezzi per confezione	Confezioni per cartone	Pezzi per cartone	Codice EAN
0000029085	Rotolo - Neutro	70 x 110 cm	25	10	250	
0000029107	Rotolo - Neutro	95 x 120 cm	10	15	150	

## SHOPPER BIODEGRADABILI

La scelta facile per il miglior risultato

Solo le certificazioni e il grado di resistenza possono garantirti la scelta giusta.



### La scelta del prodotto giusto

Solo le certificazioni e il grado di resistenza possono garantirti la scelta giusta.





## Shopper biodegradabili



### Shopper biodegradabili

Shopper biodegradabili.  
Certificate.

- Resistenti ed elastiche
- Tenere lontano da fonti di calore



Codice	Confezione e colore	Misura sacco	Pezzi per confezione	Confezioni per cartone	Pezzi per cartone	Codice EAN
0000029119	Sfuse - Neutro	23 + 7 + 7 x 40 cm	-	-	500	
0000029088	Sfuse - Neutro	27 + 7,5 + 7,5 x 50 cm	-	-	500	
0000029129	Sfuse - Neutro	30 + 9 + 9 x 55 cm	-	-	500	



FAMIGLIA

## PATTUMIERE E ACCESSORI

La scelta facile per il miglior risultato

Qualità e design per una scelta non solo funzionale.



### La scelta del prodotto giusto

Una gamma di pattumiere, cestini e molti altri accessori funzionali e di design.







# PURE



Purezza - essenzialità - funzionalità.

Essenziale e puro, il progetto rimarca il proprio concetto con forme pulite, lineari e funzionali, ma cariche di potenza espressiva.

Come nuovo media, PURE, con le sue infinite combinazioni, si integra e coordina con lo stile degli ambienti circostanti, rafforzando l'identità, l'unicità e la riconoscibilità degli spazi stessi grazie alla propria capacità comunicativa.

*Pure. Essential. Functional.*

*Pure and essential. The system points out its concept of purity with clean, linear and functional shapes, rich of expressing power.*

*As a new media, PURE, together with its limitless combinations, suits the style of the surrounding spaces, reinforcing the identity, the uniqueness and the recognizability of the spaces themselves, thanks to its own communicational skill.*

*Pureté - essentialité - fonctionnalité.*

*Essentiel et pur, le projet met l'accent sur son concept avec des formes épurées, linéaires et fonctionnelles, mais pleines de puissance expressive.*

*En tant que nouveau média, PURE, avec ses combinaisons infinies, s'intègre et se coordonne avec le style des environnements, renforçant l'identité, l'unicité et la reconnaissabilité des espaces grâce à sa capacité communicative.*



**Contenitore per raccolta rifiuti da interno**  
**Indoor waste bins**  
**Poubelle pour intérieur**



**Cover realizzata in ferro zincato spessore 2 mm.**  
**Verniciatura a polveri epossidiche**

Galvanized metal 2 mm thickness cover. Epoxy powder painting. / Couvercle en métal galvanisé épaisseur 2 mm. Peinture à poudres époxy

**Tondino di acciaio zincato con funzione blocca sacco**

Galvanized steel bag stopper  
Fermeture du sac en acier



**Anello perimetrale con funzione reggisacchetto realizzato in tecnopolimero**

Tecnopolymer perimetral bag holder ring  
Anneau périmétral ferme sac en tecno-polymère



**Pittogramma Magnetico**

Magnetic pictogram  
Magnétique Pictogramme



**Lamiera in ferro zincato spessore 0,6 mm.**

**Verniciatura a polveri epossidiche**

0,6 mm thickness galvanized steel.

Epoxy powder coating

Matériel : acier galvanisé, épaisseur 0,6 mm.

Vernis à poudres époxy



**Acciaio inox aisi 430 satinato.**

430 brushed stainless steel.

Acier inox brossé aisi 430.



**Fondo in ferro zincato spessore 1 mm.**

**Piedi in tecnopolimero**

1 mm thickness, galvanized steel bottom.

Tecnopolymer feet

Fond en acier épaisseur 1 mm.

Pieds en tecnopolymère







1 pittogramma incluso  
1 pictogram included  
1 pictogramme inclus

**PU60F** 

30 x 30 x h80 cm, 7 kg

Elegante e funzionale contenitore per raccolta rifiuti, realizzato totalmente in acciaio.  
Pratico reggisacco interno con svuotamento dall'alto.

*Elegant and functional waste bin, completely made of steel.  
Practical inner bag holder, emptying bag from the top.*

*Poubelle élégante et fonctionnelle, produite entièrement en acier.  
Support-sac et couvercle pratiques, avec vidage par le haut.*

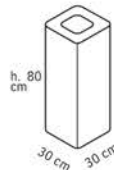

Pittogrammi a pagina 39  
Pictograms at page 39  
Pictogrammes page 39

**PU60F-N02**

Fusto e cover acciaio verniciato nero  
Black metal painted body and cover  
Corps et couvercle acier peint noir

**PU60F-G02**

Fusto e cover acciaio verniciato grigio  
Grey metal painted body and cover  
Corps et couvercle acier peint gris

**PU60F-B02**

Fusto e cover acciaio verniciato bianco  
White metal painted body and cover  
Corps et couvercle acier peint blanc

**PU60F-C02**

Fusto e cover acciaio verniciato corten  
Corten metal painted body and cover  
Corps et couvercle acier peint corten

**PU60F-AS02**

Fusto in acciaio inox satinato, cover in materiale composito satinato  
Brushed stainless steel body, brushed composit material cover  
Corps en acier inox brossé, couvercle en matériel composé brossé



**PU60F-CD** 

30 x 30 x h80 cm, 7 kg

Elegante e funzionale contenitore per raccolta rifiuti, realizzato totalmente in acciaio.  
Pratico reggisacco interno con svuotamento dall'alto.

*Elegant and functional waste bin, completely made of steel.  
Practical inner bag holder, emptying bag from the top.*

*Poubelle élégante et fonctionnelle, produite entièrement en acier.  
Support-sac et couvercle pratiques, avec vidage par le haut.*

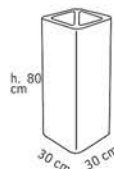

Kit pittogrammi inclusi  
Pictograms kit included  
Kit pictogrammes inclus

**PU60F-CD-N**

Fusto e cover acciaio verniciato nero  
Black metal painted body and cover  
Corps et couvercle acier peint noir

**PU60F-CD-G**

Fusto e cover acciaio verniciato grigio  
Grey metal painted body and cover  
Corps et couvercle acier peint gris

**PU60F-CD-B**

Fusto e cover acciaio verniciato bianco  
White metal painted body and cover  
Corps et couvercle acier peint blanc

**PU60F-CD-C**

Fusto e cover acciaio verniciato corten  
Corten metal painted body and cover  
Corps et couvercle acier peint corten

**PU60F-CD-AS**

Fusto in acciaio inox satinato, cover in materiale composito satinato  
Brushed stainless steel body, brushed composit material cover  
Corps en acier inox brossé, couvercle en matériel composé brossé





**Contenitore per raccolta rifiuti da interno**  
**Indoor waste bins**  
**Poubelle pour intérieur**



1 pittogramma incluso  
 1 pictogram included  
 1 pictogramme inclus

**PU100F** 

38 x 38 x h80 cm, 9 kg

Elegante e funzionale contenitore per raccolta rifiuti, realizzato totalmente in acciaio.  
 Pratico reggisacco interno con svuotamento dall'alto.

*Elegant and functional waste bin, completely made of steel.  
 Practical inner bag holder, emptying bag from the top.*

*Poubelle élégante et fonctionnelle, produite entièrement en acier.  
 Support-sac et couvercle pratiques, avec vidage par le haut.*

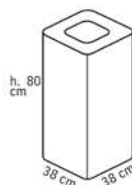

Pittogrammi a pagina 39  
 Pictograms at page 39  
 Pictogrammes page 39

**PU100F-N02**

Fusto e cover acciaio verniciato nero  
 Black metal painted body and cover  
 Corps et couvercle acier poudré noir

**PU100F-G02**

Fusto e cover acciaio verniciato grigio  
 Grey metal painted body and cover  
 Corps et couvercle acier poudré gris

**PU100F-B02**

Fusto e cover acciaio verniciato bianco  
 White metal painted body and cover  
 Corps et couvercle acier poudré blanc

**PU100F-C02**

Fusto e cover acciaio verniciato corten  
 Corten metal painted body and cover  
 Corps et couvercle acier poudré corten

**PU100F-AS02**

Fusto in acciaio inox satinato, cover in materiale composito satinato  
 Brushed stainless steel body, brushed composit material cover  
 Corps en acier inox brossé, couvercle en matériel composé brossé

**PU100F-CD** 

38 x 38 x h80 cm, 9 kg

Elegante e funzionale contenitore per raccolta rifiuti, realizzato totalmente in acciaio.

Pratico reggisacco interno con svuotamento dall'alto.

*Elegant and functional waste bin, completely made of steel.  
 Practical inner bag holder, emptying bag from the top.*

*Poubelle élégante et fonctionnelle, produite entièrement en acier.  
 Support-sac et couvercle pratiques, avec vidage par le haut.*

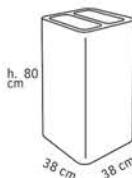

Kit pittogrammi inclusi  
 Pictograms kit included  
 Kit pictogrammes inclus

**PU100F-CD-N**

Fusto e cover acciaio verniciato nero  
 Black metal painted body and cover  
 Corps et couvercle acier poudré noir

**PU100F-CD-G**

Fusto e cover acciaio verniciato grigio  
 Grey metal painted body and cover  
 Corps et couvercle acier poudré gris

**PU100F-CD-B**

Fusto e cover acciaio verniciato bianco  
 White metal painted body and cover  
 Corps et couvercle acier poudré blanc

**PU100F-CD-C**

Fusto e cover acciaio verniciato corten  
 Corten metal painted body and cover  
 Corps et couvercle acier poudré corten

**PU100F-CD-AS**

Fusto in acciaio inox satinato, cover in materiale composito satinato  
 Brushed stainless steel body, brushed composit material cover  
 Corps en acier inox brossé, couvercle en matériel composé brossé



**Contenitore per raccolta rifiuti da interno**  
**Indoor waste bins**  
**Poubelle pour intérieur**



1 pittogramma incluso  
 1 pictogram included  
 1 pictogramme inclus

**PU100F-BA** 

38 x 38 x h80 cm, 9 kg

Elegante e funzionale contenitore per raccolta rifiuti con coperchio basculante, realizzato totalmente in acciaio. Pratico reggisacchetto interno con svuotamento dall'alto. Cover con coperchio basculante in acciaio lucido.

*Elegant and functional waste bin with swinging lid, completely made of steel. Practical inner bag holder, emptying bag from the top. Cover with coperchio basculante in acciaio lucido.*

*Poubelle avec couvercle basculant, élégante et fonctionnelle, produite entièrement en acier. Support-sac et couvercle pratiques, avec vidage par le haut. Cover avec couvercle basculant en acier inox brillant.*

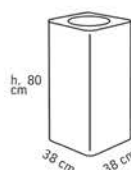

**PU100F-BA-N02**  
 Fusto e cover acciaio verniciato nero  
 Black metal painted body and cover  
 Corps et couvercle acier poudré noir

**PU100F-BA-G02**  
 Fusto e cover acciaio verniciato grigio  
 Grey metal painted body and cover  
 Corps et couvercle acier poudré gris

**PU100F-BA-B02**  
 Fusto e cover acciaio verniciato bianco  
 White metal painted body and cover  
 Corps et couvercle acier poudré blanc

**PU100F-BA-C02**  
 Fusto e cover acciaio verniciato corten  
 Corten metal painted body and cover  
 Corps et couvercle acier poudré corten



Pittogrammi a pagina 39  
 Pictograms at page 39  
 Pictogrammes page 39



**Posacenere e gettacarta per esterno coperto.**  
**Covered outdoor wastebin with ashtray**  
**Poubelle avec cendrier pour extérieur couvert**



2 pittogrammi inclusi  
 2 pictograms included  
 2 pictogrammes inclus

**PU100F-GP** 

38 x 38 x h80 cm, 9 kg

Elegante e funzionale contenitore per raccolta rifiuti con posacenere, realizzato totalmente in acciaio. Pratico reggisacchetto interno con svuotamento dall'alto. 1 kg di sabbia incluso.

*Elegant and functional waste bin with ashtray, completely made of steel. Inner bag holder, bag emptying from the top. 1 kg sand included.*

*Poubelle avec cendrier, élégante et fonctionnelle, produite entièrement en acier. Support-sac et couvercle avec vidage par le haut. 1 kg de sable inclus.*

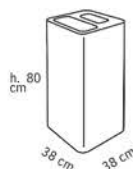

**PU100F-GP-N**  
 Fusto e cover acciaio verniciato nero  
 Black metal painted body and cover  
 Corps et couvercle acier poudré noir

**PU100F-GP-G**  
 Fusto e cover acciaio verniciato grigio  
 Grey metal painted body and cover  
 Corps et couvercle acier poudré gris

**PU100F-GP-B**  
 Fusto e cover acciaio verniciato bianco  
 White metal painted body and cover  
 Corps et couvercle acier poudré blanc

**PU100F-GP-C**  
 Fusto e cover acciaio verniciato corten  
 Corten metal painted body and cover  
 Corps et couvercle acier poudré corten



Pittogrammi a pagina 39  
 Pictograms at page 39  
 Pictogrammes page 39

**PU100F-GP-AS**  
 Fusto in acciaio inox satinato, cover in materiale composito satinato  
 Brushed stainless steel body, brushed composit material cover  
 Corps en acier inox brossé, couvercle en matériel composé brossé





**Posacenere e gettacarta per esterno coperto.**  
**Covered outdoor wastebin with ashtray**  
**Poubelle avec cendrier pour extérieur couvert**



Testa posacenere in metallo verniciato con copertura superiore. Serigrafia laterale spegni sigaretta. / Metal painted head with upper cover. Lateral incision to put out cigarettes. / Tête cendrier en métal verni avec couverture supérieure. Incision latéral pour éteindre les cigarettes.

Inserimento sacchetto tramite anello reggi sacco. / Bag holder to put in and out trash. / Anneau support sac pour mettre ou enlever les déchets.

Vaschetta estraibile raccogli mozziconi. / Extractable tank to empty cigarettes butts. / Bac amovibile pour collecter les mégots.



**N**

Fusto in metallo verniciato a polveri epossidiche. Epoxy powders metal painted body. Brushed composite material pictogram. Corp en metal poudré. Pictogramme brossé en matériel composite.

**A**

Fusto in acciaio inox aisi 430 satinato. Aisi 430 matt stainless steel body. Brushed composite material pictogram. Corp en acier inox brossé. Pictogramme brossé en matériel composite.

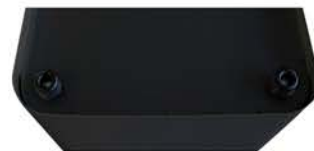

**Fondo in acciaio zincato spessore 1 mm.**  
**Piedi in tecnopolimero.**

1 mm thickness, galvanized steel bottom.

Tecnopolymer feet. Fond en aci- er épaisseur 1 mm. Pieds en tec- no- polymère.



**PU100-TP** 

38 x 38 x h102 cm, 13,5 kg

Elegante e funzionale posacenere, fusto e cover in acciaio. Vaschetta raccogli sigarette in acciaio. 1 kg di sabbia incluso.

*Elegant and functional ashtray, steel made body and cover. Inner metal bowl. 1 kg sand included.*

*Cendrier élégant et fonctionnel, corps et couvercle en acier. Bac intérieur en acier. 1 kg de sable inclus.*

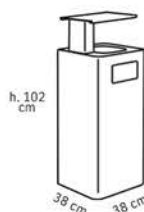

**PU100N-TP**

Fusto e cover acciaio verniciato nero  
 Black metal painted body and cover  
 Corps et couvercle acier poudré noir

**PU100A-TP**

Fusto acciaio inox lucido, cover in acciaio verniciato nero  
 Shiny stainless steel body, black metal painted cover  
 Corps en acier inox brillant, couvercle en acier poudré noir



**Posacenere e gettacarta per esterno coperto.**  
**Covered outdoor wastebin with ashtray**  
**Poubelle avec cendrier pour extérieur couvert**



**PU60-TP**



30 x 30 x h102 cm, 10,5 kg

Elegante e funzionale posacenere, fusto e cover in acciaio. Vaschetta raccogli sigarette in acciaio. 1 kg di sabbia incluso.

*Elegant and functional ashtray, steel made body and cover. Inner metal bowl. 1 kg sand included.*

*Cendrier élégant et fonctionnel, corps et couvercle en acier. Bac intérieur en acier. 1 kg de sable inclus.*

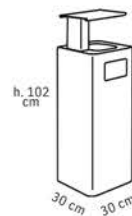

**PU60N-TP**

Fusto e cover acciaio verniciato nero  
 Black metal painted body and cover  
 Corps et couvercle acier peint noir

**PU60A-TP**

Fusto acciaio inox lucido, cover in acciaio verniciato nero  
 Shiny stainless steel body, black metal painted cover  
 Corps en acier inox brillant, couvercle en acier peint noir



**Posacenere per esterno coperto.**  
**Covered outdoor ashtray**  
**Cendrier pour extérieur couvert**



**PU50F**

30 x 30 x h65 cm, 6 kg

Elegante e funzionale posacenere, fusto e cover in acciaio. Vaschetta raccogli sigarette e griglia superiore in acciaio. 1 kg di sabbia incluso.

*Elegant and functional ashtray, steel made body and cover. Inner bowl with steel grid. 1 kg sand included.*

*Cendrier élégant et fonctionnel, corp et couvercle en acier. Bac intérieur avec grille en acier. 1 kg de sable inclus.*

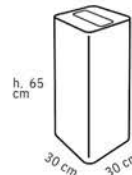

1 pittogramma incluso  
 1 pictogram included  
 1 pictogramme inclus

**PU50F-N07**

Fusto e cover acciaio verniciato nero  
 Black metal painted body and cover  
 Corps et couvercle acier peint noir

**PU50F-G07**

Fusto e cover acciaio verniciato grigio  
 Grey metal painted body and cover  
 Corps et couvercle acier peint gris

**PU50F-B07**

Fusto e cover acciaio verniciato bianco  
 White metal painted body and cover  
 Corps et couvercle acier peint blanc

**PU50F-C07**

Fusto e cover acciaio verniciato corten  
 Corten metal painted body and cover  
 Corps et couvercle acier peint corten

**PU50F-AS07**

Fusto in acciaio inox satinato, cover in materiale composito satinato  
 Brushed stainless steel body, brushed composit material cover  
 Corps en acier inox brossé, couvercle en matériel composé brossé





**Stazioni per raccolta differenziata da interno**  
**Indoor separate waste station bins**  
**Poubelle tri sélectif pour intérieur**



**Cover realizzata in ferro zincato spessore 2 mm.**  
**Verniciatura a polveri epossidiche**

Galvanized metal 2 mm thickness cover. Epoxy powder painting. / Couverture en métal galvanisé épaisseur 2 mm. Peinture à poudres époxy

**Tondino di acciaio zincato con funzione blocca sacco**

Galvanized steel bag stopper  
Fermeture du sac en acier



**Anello perimetrale con funzione reggisacco realizzato in tecnopolimero**

Tecopolymer perimetral bag holder ring  
Anneau périmétral ferme sac en tecno-polymère



**Pittogramma Magnetico**

Magnetic pictogram  
Magnétique Pictogramme



**N G B**

**Lamiera in ferro zincato spessore 0,6 mm.**

**Verniciatura a polveri epossidiche**

0,6 mm thickness galvanized steel.  
Epoxy powder coating  
Matériel : acier galvanisé, épaisseur 0,6 mm.  
Vernis à poudres époxy

**AS**

**Acciaio inox aisi 430 satinato.**

430 brushed stainless steel.  
Acier inox brossé aisi 430.



**Fondo in ferro zincato spessore 1 mm.**  
**Piedi in tecnopolimero**

1 mm thickness, galvanized steel bottom.  
Tecopolymer feet  
Fond en acier épaisseur 1 mm.  
Pieds en tecnopolymère



**Stazioni per raccolta differenziata da interno**  
**Indoor separate waste station bins**  
**Poubelle tri sélectif pour intérieur**



**PU120F** + =

60 x 30 x h80 cm, 14 kg

Elegante e funzionale sistema di raccolta rifiuti, realizzato totalmente in acciaio.

Pratico reggisacchetto interno con svuotamento dall'alto.

*Elegant and functional waste collection system, completely made of steel. Practical inner bag holder, emptying bag from the top.*

*Système pour tri sélectif élégant et fonctionnel, produit entièrement en acier. Support-sac et couvercle pratiques, avec vidage par le haut*

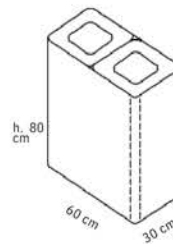

- PU120F-N**  
Fusto e cover acciaio verniciato nero  
Black metal painted body and cover  
Corps et couvercle acier peint noir
- PU120F-G**  
Fusto e cover acciaio verniciato grigio  
Grey metal painted body and cover  
Corps et couvercle acier peint gris
- PU120F-B**  
Fusto e cover acciaio verniciato bianco  
White metal painted body and cover  
Corps et couvercle acier peint blanc
- PU120F-C**  
Fusto e cover acciaio verniciato corten  
Corten metal painted body and cover  
Corps et couvercle acier peint corten
- PU120F-AS**  
Fusto in acciaio inox satinato, cover in materiale composito satinato  
Brushed stainless steel body, brushed composit material cover  
Corps en acier inox brossé, couvercle en matériel composé brossé



Kit pictogrammi inclusi  
Pictograms kit included  
Kit pictogrammes inclus



**PU180F** + + =

90 x 30 x h80 cm, 21 kg

Elegante e funzionale sistema di raccolta rifiuti, realizzato totalmente in acciaio. Pratico reggisacchetto interno con svuotamento dall'alto.

*Elegant and functional waste collection system, completely made of steel. Practical inner bag holder, emptying bag from the top.*

*Système pour tri sélectif élégant et fonctionnel, produit entièrement en acier. Support-sac et couvercle pratiques, avec vidage par le haut.*

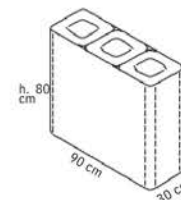

- PU180F-N**  
Fusto e cover acciaio verniciato nero  
Black metal painted body and cover  
Corps et couvercle acier peint noir
- PU180F-G**  
Fusto e cover acciaio verniciato grigio  
Grey metal painted body and cover  
Corps et couvercle acier peint gris
- PU180F-B**  
Fusto e cover acciaio verniciato bianco  
White metal painted body and cover  
Corps et couvercle acier peint blanc
- PU180F-C**  
Fusto e cover acciaio verniciato corten  
Corten metal painted body and cover  
Corps et couvercle acier peint corten
- PU180F-AS**  
Fusto in acciaio inox satinato, cover in materiale composito satinato  
Brushed stainless steel body, brushed composit material cover  
Corps en acier inox brossé, couvercle en matériel composé brossé



Kit pictogrammi inclusi  
Pictograms kit included  
Kit pictogrammes inclus





**Stazioni per raccolta differenziata da interno**  
**Indoor separate waste station bins**  
**Poubelle tri sélectif pour intérieur**



**PU240F** 60L + 60L + 60L + 60L = 240L

120 x 30 x h80 cm, 28 kg

Elegante e funzionale sistema di raccolta rifiuti, realizzato totalmente in acciaio. Pratico reggisacchetto interno con svuotamento dall'alto.

*Elegant and functional waste collection system, completely made of steel. Practical inner bag holder, emptying bag from the top.*

*Système pour tri sélectif élégant et fonctionnel, produit entièrement en acier. Support-sac et couvercle pratiques, avec vidage par le haut.*

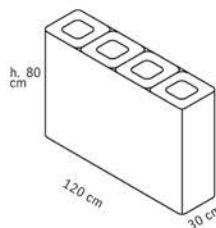

**PU240F-N**

Fusto e cover acciaio verniciato nero  
 Black metal painted body and cover  
 Corps et couvercle acier peint noir

**PU240F-G**

Fusto e cover acciaio verniciato grigio  
 Grey metal painted body and cover  
 Corps et couvercle acier peint gris

**PU240F-B**

Fusto e cover acciaio verniciato bianco  
 White metal painted body and cover  
 Corps et couvercle acier peint blanc

**PU240F-C**

Fusto e cover acciaio verniciato corten  
 Corten metal painted body and cover  
 Corps et couvercle acier peint corten

**PU240F-AS**

Fusto in acciaio inox satinato, cover in materiale composito satinato  
 Brushed stainless steel body, brushed composite material cover  
 Corps en acier inox brossé, couvercle en matériel composé brossé



Kit pictogrammi inclusi  
 Pictograms kit included  
 Kit pictogrammes inclus

**PU140F** 70L + 70L = 140L

80 x 38 x h50 cm, 14 kg

Elegante e funzionale sistema di raccolta rifiuti, realizzato totalmente in acciaio.

Pratico reggisacchetto interno con svuotamento dall'alto.

*Elegant and functional waste collection system, completely made of steel. Practical inner bag holder, emptying bag from the top.*

*Système pour tri sélectif élégant et fonctionnel, produit entièrement en acier. Support-sac et couvercle pratiques, avec vidage par le haut.*

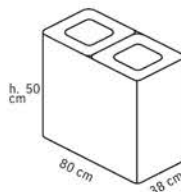

**PU140F-N**

Fusto e cover acciaio verniciato nero  
 Black metal painted body and cover  
 Corps et couvercle acier peint noir

**PU140F-G**

Fusto e cover acciaio verniciato grigio  
 Grey metal painted body and cover  
 Corps et couvercle acier peint gris

**PU140F-B**

Fusto e cover acciaio verniciato bianco  
 White metal painted body and cover  
 Corps et couvercle acier peint blanc

**PU140F-C**

Fusto e cover acciaio verniciato corten  
 Corten metal painted body and cover  
 Corps et couvercle acier peint corten

**PU140F-AS**

Fusto in acciaio inox satinato, cover in materiale composito satinato  
 Brushed stainless steel body, brushed composite material cover  
 Corps en acier inox brossé, couvercle en matériel composé brossé



Kit pictogrammi inclusi  
 Pictograms kit included  
 Kit pictogrammes inclus



**Stazioni per raccolta differenziata da interno**  
**Indoor separate waste station bins**  
**Poubelle tri sélectif pour intérieur**



**PU200F**



77 x 38 x h80 cm, 18 kg

Elegante e funzionale sistema di raccolta rifiuti, realizzato totalmente in acciaio. Pratico reggisacchetto interno con svuotamento dall'alto.

*Elegant and functional waste collection system, completely made of steel. Practical inner bag holder, emptying bag from the top.*

*Système pour tri sélectif élégant et fonctionnel, produit entièrement en acier. Support-sac et couvercle pratiques, avec vidage par le haut.*

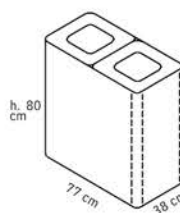

Kit pittogrammi inclusi  
Pictograms kit included  
Kit pictogrammes inclus

**PU200F-N**

Fusto e cover acciaio verniciato nero  
Black metal painted body and cover  
Corps et couvercle acier peint noir

**PU200F-G**

Fusto e cover acciaio verniciato grigio  
Grey metal painted body and cover  
Corps et couvercle acier peint gris

**PU200F-B**

Fusto e cover acciaio verniciato bianco  
White metal painted body and cover  
Corps et couvercle acier peint blanc

**PU180F-C**

Fusto e cover acciaio verniciato corten  
Corten metal painted body and cover  
Corps et couvercle acier peint corten

**PU200F-AS**

Fusto in acciaio inox satinato, cover in materiale composito satinato  
Brushed stainless steel body, brushed composit material cover  
Corps en acier inox brossé, couvercle en matériel composé brossé



**PU300F**



115 x 38 x h80 cm, 27 kg

Elegante e funzionale sistema di raccolta rifiuti, realizzato totalmente in acciaio. Pratico reggisacchetto interno con svuotamento dall'alto.

*Elegant and functional waste collection system, completely made of steel. Practical inner bag holder, emptying bag from the top.*

*Système pour tri sélectif élégant et fonctionnel, produit entièrement en acier. Support-sac et couvercle pratiques, avec vidage par le haut.*

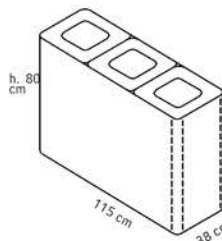

Kit pittogrammi inclusi  
Pictograms kit included  
Kit pictogrammes inclus

**PU300F-N**

Fusto e cover acciaio verniciato nero  
Black metal painted body and cover  
Corps et couvercle acier peint noir

**PU300F-G**

Fusto e cover acciaio verniciato grigio  
Grey metal painted body and cover  
Corps et couvercle acier peint gris

**PU300F-B**

Fusto e cover acciaio verniciato bianco  
White metal painted body and cover  
Corps et couvercle acier peint blanc

**PU300F-C**

Fusto e cover acciaio verniciato corten  
Corten metal painted body and cover  
Corps et couvercle acier peint corten

**PU300F-AS**

Fusto in acciaio inox satinato, cover in materiale composito satinato  
Brushed stainless steel body, brushed composit material cover  
Corps en acier inox brossé, couvercle en matériel composé brossé





Stazioni per raccolta differenziata da interno  
Indoor separate waste station bins  
Poubelle tri sélectif pour intérieur



**COPERCHIO BASCULANTE**  
**SWING LID**  
**COUVERCLE BASCULANT**





**Stazioni per raccolta differenziata da interno**  
**Indoor separate waste station bins**  
**Poubelle tri sélectif pour intérieur**



**PU200F-BA**  +  = 

77 x 38 x h80 cm, 18 kg

Elegante e funzionale sistema di raccolta rifiuti, realizzato totalmente in acciaio. Cover con coperchio basculante in acciaio lucido. Pratico reggisacco interno con svuotamento dall'alto.

*Elegant and functional waste collection system, completely made of steel. Practical inner bag holder, emptying bag from the top. Cover with coperchio basculante in acciaio lucido.*

*Système pour tri sélectif élégant et fonctionnel, produit entièrement en acier. Support-sac et couvercle pratiques, avec vidage par le haut. Cover avec couvercle basculant en acier inox brillant.*

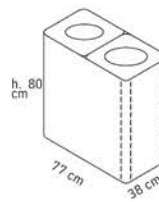

**PU200F-BA-N**  
 Fusto e cover acciaio verniciato nero  
 Black metal painted body and cover  
 Corps et couvercle acier poudré noir

**PU200F-BA-G**  
 Fusto e cover acciaio verniciato grigio  
 Grey metal painted body and cover  
 Corps et couvercle acier poudré gris

**PU200F-BA-B**  
 Fusto e cover acciaio verniciato bianco  
 White metal painted body and cover  
 Corps et couvercle acier poudré blanc

**PU200F-BA-C**  
 Fusto e cover acciaio verniciato corten  
 Corten metal painted body and cover  
 Corps et couvercle acier poudré corten



Kit pittogrammi inclusi  
 Pictograms kit included  
 Kit pictogrammes inclus



**PU300F-BA**  +  +  = 

115 x 38 x h80 cm, 27 kg

Elegante e funzionale sistema di raccolta rifiuti, realizzato totalmente in acciaio. Cover con coperchio basculante in acciaio lucido. Pratico reggisacco interno con svuotamento dall'alto.

*Elegant and functional waste collection system, completely made of steel. Practical inner bag holder, emptying bag from the top. Cover with stainless steel shiny swing lid.*

*Système pour tri sélectif élégant et fonctionnel, produit entièrement en acier. Support-sac et couvercle pratiques, avec vidage par le haut. Cover avec couvercle basculant en acier inox brillant.*

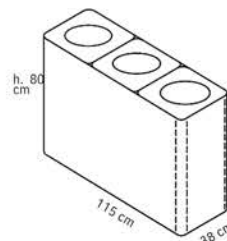

**PU300F-BA-N**  
 Fusto e cover acciaio verniciato nero  
 Black metal painted body and cover  
 Corps et couvercle acier poudré noir

**PU300F-BA-G**  
 Fusto e cover acciaio verniciato grigio  
 Grey metal painted body and cover  
 Corps et couvercle acier poudré gris

**PU300F-BA-B**  
 Fusto e cover acciaio verniciato bianco  
 White metal painted body and cover  
 Corps et couvercle acier poudré blanc

**PU300F-BA-C**  
 Fusto e cover acciaio verniciato corten  
 Corten metal painted body and cover  
 Corps et couvercle acier poudré corten



Kit pittogrammi inclusi  
 Pictograms kit included  
 Kit pictogrammes inclus





Contenitore per raccolta differenziata da interno  
Indoor separate wastebin  
Poubelle tri sélectif pour intérieur



# FRONT



Cover superiore in metallo verniciato con chiusura a serratura. / Metal painted cover with security lock. / Couvercle supérieure en métal verni avec serrure de sécurité.



Elastico ferma sacco interno. / Inner bag holder elastic. / Elastique intérieur pour supporter le sac.



Fusto in metallo verniciato a polveri epossidiche. / Epoxy painted metal body. / Corp en métal verni à poudre époxyde.

Pittogramma magnetico. / Magnetic pictogram. / Pictogram magnétique.



Fondo con base di sollevamento da terra di 2 cm. / Bottom with 2 cm ground lifting base. / Fond avec base de soulèvement du sol de 2 cm.



**Contenitore per raccolta differenziata da interno**  
**Indoor separate wastebin**  
**Poubelle tri sélectif pour intérieur**



**747** 

44,5 x 35 x h84 cm, 13 kg

Elegante e funzionale contenitore per raccolta rifiuti, realizzato totalmente in acciaio. Pratico reggisacchetto interno con svuotamento frontale.

*Elegant and functional waste bin, completely made of steel. Practical inner bag holder, emptying bag from the front.*

*Poubelle élégante et fonctionnelle, produite entièrement en acier. Support-sac et couvercle pratiques, avec vidage par le front.*



1 pittogramma incluso  
1 pictogram included  
1 pictogramme inclus



**747-N**

Fusto e cover acciaio verniciato nero  
Black metal painted body and cover  
Corps et couvercle acier peint noir



Altri pittogrammi a pagina 39  
Other pictograms at page 39  
Autres pictogrammes à la page 39



**746** 

44,5 x 35 x h70 cm, 10 kg

Elegante e funzionale contenitore per raccolta rifiuti, realizzato totalmente in acciaio. Pratico reggisacchetto interno con svuotamento frontale.

*Elegant and functional waste bin, completely made of steel. Practical inner bag holder, emptying bag from the front.*

*Poubelle élégante et fonctionnelle, produite entièrement en acier. Support-sac et couvercle pratiques, avec vidage par le front.*



1 pittogramma incluso  
1 pictogram included  
1 pictogramme inclus



**746-N**

Fusto e cover acciaio verniciato nero  
Black metal painted body and cover  
Corps et couvercle acier peint noir



Altri pittogrammi a pagina 39  
Other pictograms at page 39  
Autres pictogrammes à la page 39

## Contenitore per raccolta differenziata da interno



### COMPOSIZIONE

Composition  
Composition



Coperchio in plastica nero.  
Elastico ferma sacco.  
Maniglia in tecnopolimero grigio.  
Grey plastic lid. Bag holder elastic. High resistant inner contour.  
Grey painted tecnopolymer handle.  
Couvercle en plastique noir.  
Elastique ferme sac.  
Poignée en tecnopolymère grise.



**N**

Fusto e placca superiore del coperchio in metallo verniciato a polveri epossidiche nere.

Black metal painted body and upper lid's plate.

Corp et plaque supérieure du couvercle en metal poudré noir.



Fondo in tecnopolimero ad alta resistenza. Pedale e piedi posteriori d'appoggio in tubolare di metallo verniciato grigio. Ruote in plastica con perni.

High resistance plastic lower base. Grey metal painted pedal and rear feet's support. Plastic wheels with hubs

Base en plastique à haute résistance. Pédale et support postérieur en poudré gris. Roues en plastique avec pivots.





**745** 110L

47 x 37 x h96 cm, 13 kg

Elegante e funzionale contenitore per raccolta rifiuti, realizzato totalmente in acciaio. Svuotamento frontale.

*Elegant and functional waste bin, completely made of steel. Frontal bag emptying.*

*Poubelle élégante et fonctionnelle, produite entièrement en acier. Vidage sac frontal.*

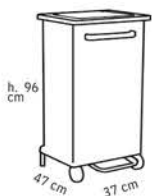

**745 N/110**

Acciaio verniciato nero  
Black painted steel  
Acier peint en noir



Altri pittogrammi a pagina 39  
Other pictograms at page 39  
Autres pictogrammes à la page 39



**744** 90L

47 x 37 x h83 cm, 12 kg

Elegante e funzionale contenitore per raccolta rifiuti, realizzato totalmente in acciaio. Svuotamento frontale.

*Elegant and functional waste bin, completely made of steel. Frontal bag emptying.*

*Poubelle élégante et fonctionnelle, produite entièrement en acier. Vidage sac frontal.*



**744 N/90**

Acciaio verniciato nero  
Black painted steel  
Acier peint en noir



Altri pittogrammi a pagina 39  
Other pictograms at page 39  
Autres pictogrammes à la page 39



**743** 70L

47 x 37 x h70 cm, 11 kg

Elegante e funzionale contenitore per raccolta rifiuti, realizzato totalmente in acciaio. Svuotamento frontale.

*Elegant and functional waste bin, completely made of steel. Frontal bag emptying.*

*Poubelle élégante et fonctionnelle, produite entièrement en acier. Vidage sac frontal.*

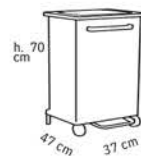

**743 N/70**

Acciaio verniciato nero  
Black painted steel  
Acier peint en noir



Altri pittogrammi a pagina 39  
Other pictograms at page 39  
Autres pictogrammes à la page 39

# ROUND



Ricca gamma di contenitori per raccolta differenziata dalla sagoma morbida ed elegante. Tutti i prodotti sono dotati di pratico svuotamento dall'alto, grazie alla cover superiore e agli anelli reggi sacco interni.

Riciclaggio a tutto tondo!

*A wide range of soft and elegant round shape recycling wastebins. All products are finished with an upper cover and inner bag holder rings to facilitate the waste emptying.*

*All round recycling!*

*Vaste gamme de conteneurs pour le tri sélectif avec une élégante et douce silhouette. Tous les produits permettent le vidage par le haut grâce aux couvercles supérieurs et aux anneaux porte sacs.*

*Ronde recyclage!*



**Contenitori da interno**  
**Indoor wastebins**  
**Poubelles pour intérieur**



**Cover realizzata in acciaio zincato.**

**Verniciatura a polveri epossidiche**

Galvanized steel cover. Epoxy powder painting.  
Couvercle en métal galvanisé épaisseur 2 mm. Peinture à poudres époxy

**Tondino di acciaio zincato con funzione blocca sacco**

Galvanized steel bag stopper  
Fermeture du sac en acier

**Anello perimetrale con funzione reggisacco realizzato in tecnopolimero**

Tecnopolymer perimetral bag holder ring  
Anneau périmétral ferme sac en tecno-polymère



**Pittogramma Magnetico**

Magnetic pictogram  
Magnétique Pictogramme



**N G B**

**Acciaio verniciato a polveri epossidiche.**

Epoxy powder coating steel.  
Acier poudré.



**Fondo in ferro zincato, anello salva pavimento in plastica.**

Metal bottom with floor-saving ring.  
Base en métal avec anneau sauve sol.



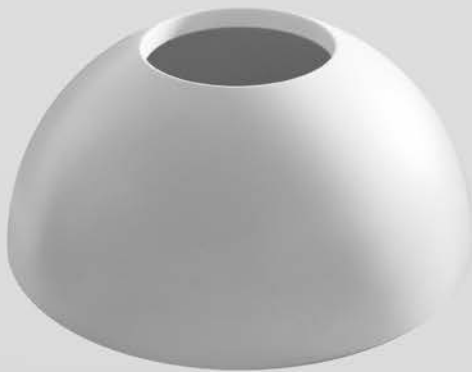

Testa in metallo verni-Testa push in metallo ciato semi-sferica con verniciato con apertu- foro getta rifiuti.ra a spinta.  
Metal painted Metal painted push spherical trash bin. head opening.  
Tête semi-sphère en Tête en métal verni métal verni avec trou avec ouverture bas- pour jeter les déchets.culant.

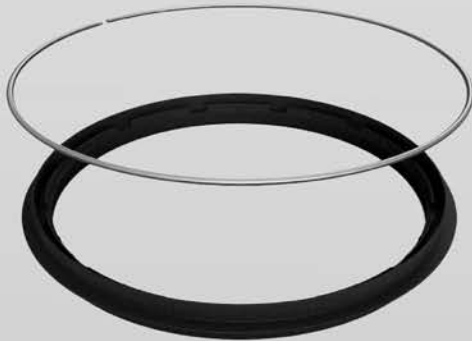

Inserimento sacchetto tramite anello reggi sacco.  
Bag holder to put in and out trash.  
Anneau support sac pour mettre ou enlever les déchets.

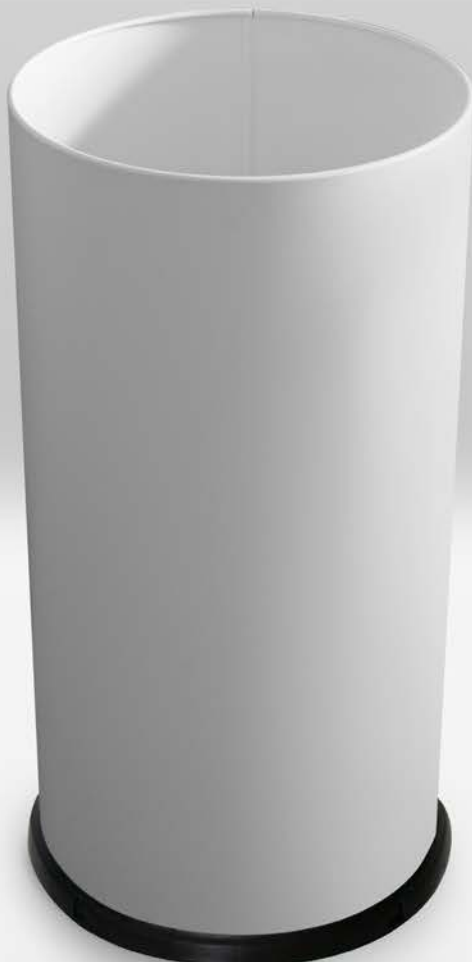

Fusto in metallo verniciato a polveri epossidiche.  
Epoxy powders metal painted body.  
Corps en metal verni à poudre époxyde.

Fondo in metallo con bordino salva pavimento.  
Metal bottom with floor-saving ring.  
Base en métal avec anneau sauve sol.



**Contenitori da interno**  
**Indoor wastebins**  
**Poubelles pour intérieur**



**838** 

Ø 35 x h88 cm, 5,5 kg

Elegante e funzionale sistema di raccolta rifiuti, realizzato totalmente in acciaio.

Pratico reggisacchetto interno con svuotamento dall'alto.

*Elegant and functional waste collection system, completely made of steel. Practical inner bag holder, emptying bag from the top.*

*Système pour tri sélectif élégant et fonctionnel, produit entièrement en acier. Support-sac et couvercle pratiques, avec vidage par le haut.*

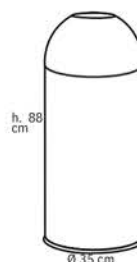

**838 N**  
 Acciaio verniciato nero  
 Black painted steel  
 Acier poudré noir

**838 G**  
 Acciaio verniciato grigio  
 Grey painted steel  
 Acier poudré gris

**838 B**  
 Acciaio verniciato bianco  
 White painted steel  
 Acier poudré blanc



**839** 

Ø 35 x h92 cm, 5 kg

Elegante e funzionale contenitore per raccolta rifiuti, con apertura Push, realizzato totalmente in acciaio. Pratico reggisacchetto interno con svuotamento dall'alto.

*Elegant and functional waste collection bin with push opening, completely made of steel. Practical inner bag holder, emptying bag from the top.*

*Système pour tri sélectif élégant et fonctionnel, produit entièrement en acier. Support-sac et couvercle pratiques, avec vidage par le haut.*

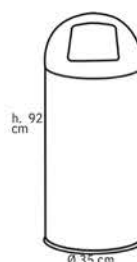

**839 N**  
 Acciaio verniciato nero  
 Black painted steel  
 Acier poudré noir

**839 G**  
 Acciaio verniciato grigio  
 Grey painted steel  
 Acier poudré gris

**839 B**  
 Acciaio verniciato bianco  
 White painted steel  
 Acier poudré blanc



Contenitori da esterno  
Outdoor wastebins  
Poubelles pour extérieur



**NEW**

# MODULA

OUTDOOR







## COMPOSIZIONE

Composition  
 Composition



Pannello stampato in  
 PVC spessore 5 mm.  
 PVC 5 mm printed panel.  
 Panneau en PVC 5 mm  
 imprimé.



Anello e colonna di supporto  
 in acciaio verniciato grigio.  
 Black painted steel ring and  
 column support.  
 Anneau et poteau de support  
 en acier poudré gris.



Per versione con secchio:  
 contenitore interno in plastica  
 nero da 50 litri.  
 For the bucket version: inner  
 50 liters black plastic container.  
 Pour la version avec seau:  
 conteneur interne en plastique,  
 capacité 50 litres.



Base in tecnopolimero ad  
 alta resistenza con zavorra in  
 metallo.  
 High resistance tecnopolymer  
 base with metal bottom.  
 Base en tecnopolymère haute  
 résistance avec ballast en  
 métal.

## ESTRAZIONE CONTENITORE IN PLASTICA

Easy inner plastic bucket removal  
 Extraction facilitée du conteneur en plastique



## INSERIMENTO SACCHETTO

Trash bag insertion  
 Insertion sachet





**Contenitori da esterno**  
**Outdoor wastebins**  
**Poubelles pour extérieur**

**NEW**



**MOD-4**



78,5 x 85 x h114,5 cm, 10 kg

Elegante e funzionale reggisacco per raccolta rifiuti, realizzato totalmente in acciaio.

*Elegant and functional bag holder, completely made of steel.*

*Support-sac élégant et fonctionnel, produite entièrement en acier.*

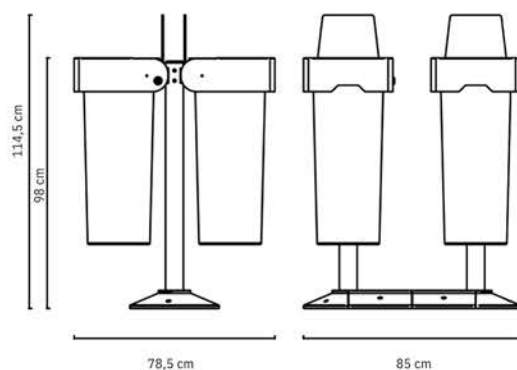

**PANNELLI INCLUSI**  
 Included panles  
 Panneaux inclus

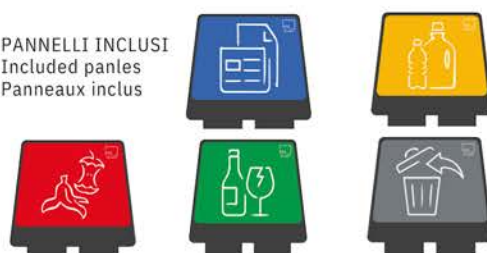

**MOD-2**



78,5 x 85 x h114,5 cm, 10 kg

Elegante e funzionale reggisacco per raccolta rifiuti, realizzato totalmente in acciaio.

*Elegant and functional bag holder, completely made of steel.*

*Support-sac élégant et fonctionnel, produite entièrement en acier.*

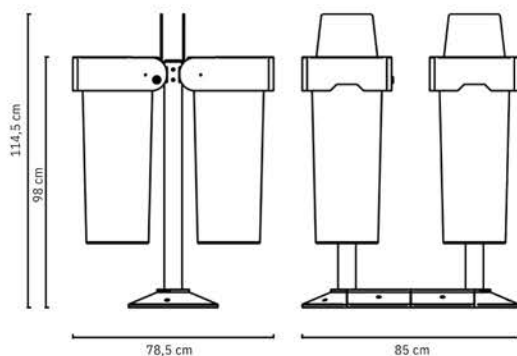

**PANNELLI INCLUSI**  
 Included panles  
 Panneaux inclus

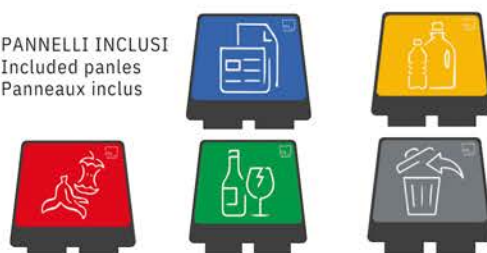



**Contenitori da esterno**  
**Outdoor wastebins**  
**Poubelles pour extérieur**

**NEW**



1 pannello incluso  
 1 panel included  
 1 panneau inclus

**MOD-1**



35 x 60 x h114,5 cm, 10 kg

Elegante e funzionale reggisacco per raccolta rifiuti, realizzato totalmente in acciaio.

*Elegant and functional bag holder, completely made of steel.*

*Support-sac élégant et fonctionnel, produite entièrement en acier.*

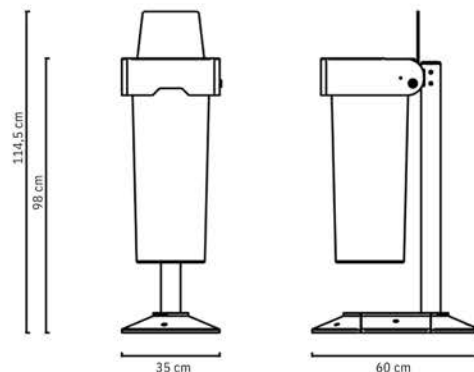

**ALTRI PANNELLI DISPONIBILI**

*Other available panels*

*Autres panneaux disponibles*



**MP-01**



**MP-02**



**MP-03**



**MP-04**



1 pannello incluso  
 1 panel included  
 1 panneau inclus

**MOD-MU**



35 x 37 x h114,5 cm, 10 kg

Elegante e funzionale reggisacco per raccolta rifiuti, realizzato totalmente in acciaio.

*Elegant and functional bag holder, completely made of steel.*

*Support-sac élégant et fonctionnel, produite entièrement en acier.*

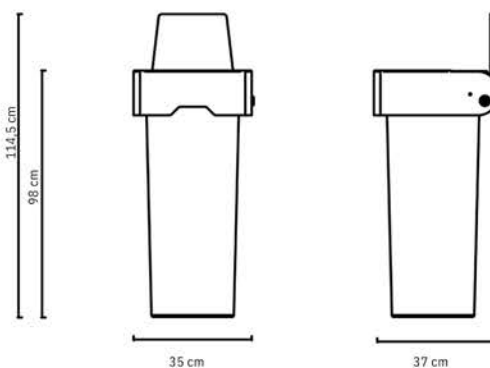

**ALTRI PANNELLI DISPONIBILI**

*Other available panels*

*Autres panneaux disponibles*



**MP-01**



**MP-02**



**MP-03**



**MP-04**





**Contenitori da esterno**  
**Outdoor wastebins**  
**Poubelles pour extérieur**

**NEW**



110L

**MOD-SC-4**

78,5 x 85 x h114,5 cm, 10 kg

Elegante e funzionale reggisacchetto per raccolta rifiuti, realizzato totalmente in acciaio.

*Elegant and functional bag holder, completely made of steel.*

*Support-sac élégant et fonctionnel, produite entièrement en acier.*



Sacco non incluso  
 Plastic bag not included  
 Sachet pas inclus

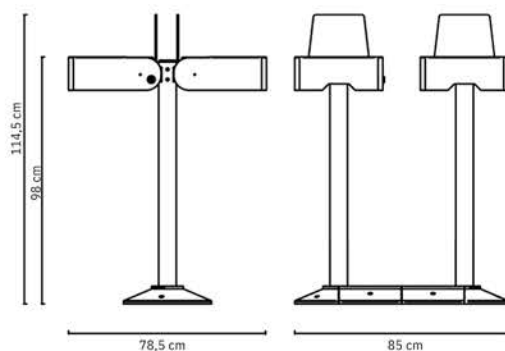

PANNELLI INCLUSI  
 Included panles  
 Panneaux inclus



**MOD-SC-2**

110L

78,5 x 85 x h114,5 cm, 10 kg

Elegante e funzionale reggisacchetto per raccolta rifiuti, realizzato totalmente in acciaio.

*Elegant and functional bag holder, completely made of steel.*

*Support-sac élégant et fonctionnel, produite entièrement en acier.*



Sacco non incluso  
 Plastic bag not included  
 Sachet pas inclus

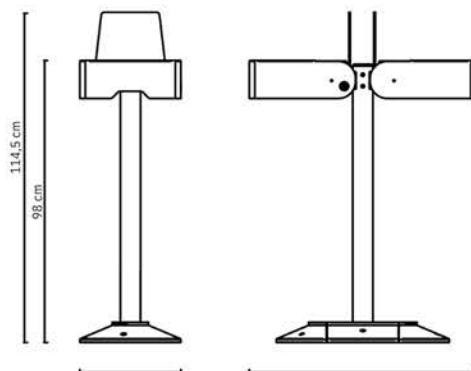

78,5 cm  
 PANNELLI INCLUSI  
 Included panles  
 Panneaux inclus





**Contenitori da esterno**  
**Outdoor wastebins**  
**Poubelles pour extérieur**

**NEW**



1 pannello incluso  
1 panel included  
1 panneau inclus

Sacco non incluso  
Plastic bag not included  
Sachet pas inclus

**MOD-SC-1**



57 x 35 x h114,5 cm, 10 kg

Elegante e funzionale reggisacco per raccolta rifiuti, realizzato totalmente in acciaio.

*Elegant and functional bag holder, completely made of steel.*

*Support-sac élégant et fonctionnel, produite entièrement en acier.*

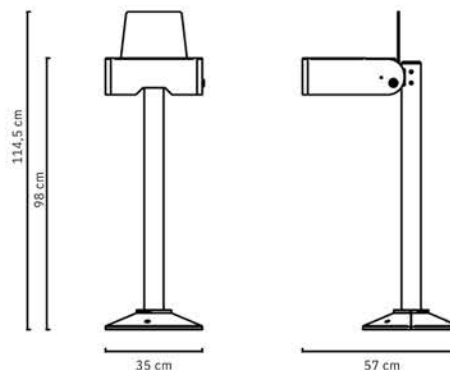

**ALTRI PANNELLI DISPONIBILI**

*Other available panels*

*Autres panneaux disponibles*



MP-01



MP-02



MP-03



MP-04



1 pannello incluso  
1 panel included  
1 panneau inclus

Sacco non incluso  
Plastic bag not included  
Sachet pas inclus

**MOD-SC-MU**



35 x 37 x h30 cm, 10 kg

Elegante e funzionale reggisacco per raccolta rifiuti, realizzato totalmente in acciaio.

*Elegant and functional bag holder, completely made of steel.*

*Support-sac élégant et fonctionnel, produite entièrement en acier.*

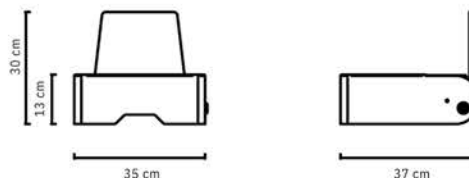

**ALTRI PANNELLI DISPONIBILI**

*Other available panels*

*Autres panneaux disponibles*



MP-01



MP-02



MP-03



MP-04



noccaro  
PROFESSIONAL HYGIENE

Consulta il catalogo Medial e Stil Casa



# Divisioni

RICHIEDI I CATALOGHI DELLE SEGUENTI DIVISIONI PRODOTTI:

TOVAGLIATO **MONOUSO**



STOVIGLIE **MONOUSO**



IMBALLI **ALIMENTARI**



LINEE **CORTESIA**



ARREDI **OUTDOOR**



PRODOTTI **PERSONALIZZATI**



# MY NOTES





Non considerarci un semplice fornitore.  
Saremo per Te un Valido Partner!

info@noccaro.it  
+39 0771 510695  
**www.noccaro.it**



**noccaro**  
PROFESSIONAL HYGIENE





noccaro  
PROFESSIONAL HYGIENE

info@noccaro.it +39 0771 510695  
**www.noccaro.it**